

УРБАНИСТИЧКИ ПРОЈЕКАТ

ЗА ИЗГРАДЊУ ТРАНСФЕР СТАНИЦЕ
И РЕЦИКЛАЖНОГ ЦЕНТРА У БЛОКУ 92
У АПАТИНУ

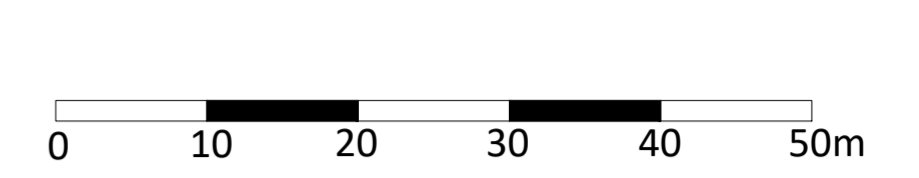

ПРИКАЗ САОБРАЋАЈНЕ И КОМУНАЛНЕ ИНФРАСТРУКТУРЕ СА ПРИКЉУЧЦИМА НА СПОЉНУ МРЕЖУ И ЗЕЛЕНИМ ПОВРШИНАМА

САОБРАЋАЈНА ИНФРАСТРУКТУРА

- САОБРАЋАЈНЕ ПОВРШИНЕ И ОБЈЕКТИ У КОМПЛЕКСУ - ПЛАНИРАНЕ
- КВ КОЛСКА ВАГА
- П ПАРКИНГ ЗА ПУТНИЧКА ВОЗИЛА
- САБИРНА НАСЕЉСКА САОБРАЋАЈНИЦА
- ПРИСТУПНА НАСЕЉСКА САОБРАЋАЈНИЦА - ПЛАНИРАНА

ВОДНА И КОМУНАЛНА ИНФРАСТРУКТУРА

- ПОВРШИНЕ ПОД ХИДРОТЕХНИЧКИМ ОБЈЕКТИМА И СИСТЕМИМА У КОМПЛЕКСУ - ПЛАНИРАНА
- 1 БУНАРСКИ ШАХТ СА БУСТЕРОМ ЗА ХИДРАНТСКУ МРЕЖУ И БУСТЕРОМ ЗА САНИТАРНИ ВОДОВОД
- 2 РЕЗЕРВОАР ЗА ПРОТИВПОЖАРНУ (ХИДРАНТСКУ) МРЕЖУ
- 3 СЕПТИЧКА ЈАМА ФЕКАЛНЕ КАНАЛИЗАЦИЈЕ
- 4 САБИРНА ЈАМА ЗА ОЦЕДНУ ВОДУ
- 5 СЕПАРАТОР УЉА И МАСТИ
- 6 РЕТЕНЗИЈА АТМОСФЕРСКИХ ВОДА
- 7 ПУМПНА СТАНИЦА АТМОСФЕРСКИХ ВОДА
- ЈАВНА ВОДОВОДНА МРЕЖА - ПЛАНИРАНА
- ВОДОВОДНА МРЕЖА - САНИТАРНА - ПЛАНИРАНА
- ЧЕСМА - САНИТАРНА ВОДА
- ВОДОВОДНА МРЕЖА - ХИДРАНТСКА - ПЛАНИРАНА
- ХИДРАНТ
- КАНАЛИЗАЦИОНА МРЕЖА - ФЕКАЛНА - ПЛАНИРАНА
- КАНАЛИЗАЦИОНА МРЕЖА - АТМОСФЕРСКА - ПЛАНИРАНА
- КАНАЛИЗАЦИОНА МРЕЖА - АТМОСФЕРСКА (РЕШЕТКА) - ПЛАНИРАНА
- КАНАЛИЗАЦИОНА МРЕЖА - ОЦЕДНА - ПЛАНИРАНА
- КАНАЛИЗАЦИОНА МРЕЖА - ОЦЕДНА (РЕШЕТКА) - ПЛАНИРАНА

ЕНЕРГЕТСКА И ТТ ИНФРАСТРУКТУРА

- МБТС 20/0,4 kV "РЕЦИКЛАЖНИ ЦЕНТАР", ДО 630 kVA - ПЛАНИРАНА
- НН ВАЗДУШНИ ВОД
- 20 kV КАБЛОВСКИ ПРИКЉУЧНИ ВОД - ПЛАНИРАНИ
- 0,4 kV КАБЛОВИ - ПЛАНИРАНИ
- СВЕТИЉКА НА СТУБУ - КАНДЕЛАБЕР
- ТК КАНАЛИЗАЦИЈА - ПЛАНИРАНА
- ТК КАНАЛИЗАЦИЈА У КОМПЛЕКСИМА - ПЛАНИРАНА

СЛОБODНЕ ЗЕЛЕНЕ ПОВРШИНЕ

- ЈАВНЕ ЗЕЛЕНЕ ПОВРШИНЕ У КОРИДОРУ НАСЕЉСКЕ САОБРАЋАЈНИЦЕ
- ЗЕЛЕНЕ ПОВРШИНЕ У КОМПЛЕКСУ
- ВИСОКО И СРЕДЊЕ ВИСОКО ЛИСТОПADНО ДРВЕЋЕ

- ПОВРШИНЕ ПОД ОБЈЕКТИМА ВИСОКОГРАДЊЕ
- ОГРАДА И КАПИЈА КОМПЛЕКСА

РЕГУЛАЦИОНА ЛИНИЈА

ГРАНИЦА ОБУХВАТА УРБАНИСТИЧКОГ ПРОЈЕКТА

92 БРОЈ БЛОКА

ГРАНИЦА ГРАЂЕВИНСКОГ ПОДРУЧЈА НАСЕЉА АПАТИН

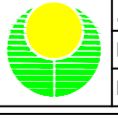
НАРУЧИЛАЦ	 ОПШТИНА АПАТИН	
ОБРАЂИВАЧ	 ЈП "ЗАВОД ЗА УРБАНИЗАМ ВОЈВОДИНЕ" БД ДИРЕКТОРА: ПРЕДРАГ КНЕЖЕВИЋ, дипл. правник ПОМОЋНИК ДИРЕКТОРА: мр ВЛАДИМИР ПИХЛЕР, дипл. инж. арх.	Печат и потпис:
НАЗИВ УРБАНИСТИЧКОГ ПРОЈЕКТА	УРБАНИСТИЧКИ ПРОЈЕКАТ ЗА ИЗГРАДЊУ ТРАНСФЕР СТАНИЦЕ И РЕЦИКЛАЖНОГ ЦЕНТРА У БЛОКУ 92 У АПАТИНУ	
НАЗИВ КАРТЕ	ПРИКАЗ САОБРАЋАЈНЕ И КОМУНАЛНЕ ИНФРАСТРУКТУРЕ СА ПРИКЉУЧЦИМА НА СПОЉНУ МРЕЖУ	
ОДГОВОРНИ УРБАНИСТА	СВЕТЛАНА РЕКО, дипл. инж. арх.	Печат и потпис:
САРАДНИЦИ	МАРИЈА ЗЕЦ, мастер инж. саобр. НАТАША МЕДИЋ КОРОЛИЈА, мастер инж. пејз. арх. БРАНКО МИЛОВАНОВИЋ, дипл. инж. меліо. МАРИНКО ГИЗДАВИЋ, инж. електр.	
Е - 2891	Размера: 1 : 500	Датум: Април 2024.
		Број листа: 4.

УРБАНИСТИЧКИ ПРОЈЕКАТ

ЗА ИЗГРАДЊУ ТРАНСФЕР СТАНИЦЕ И РЕЦИКЛАЖНОГ ЦЕНТРА У БЛОКУ 92 У АПАТИНУ

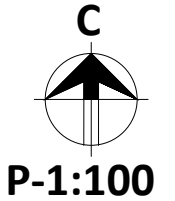

Р-1:100

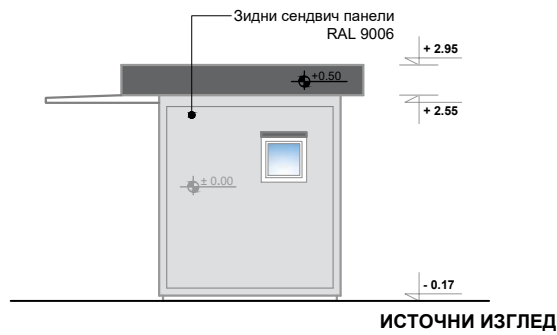

ИСТОЧНИ ИЗГЛЕД

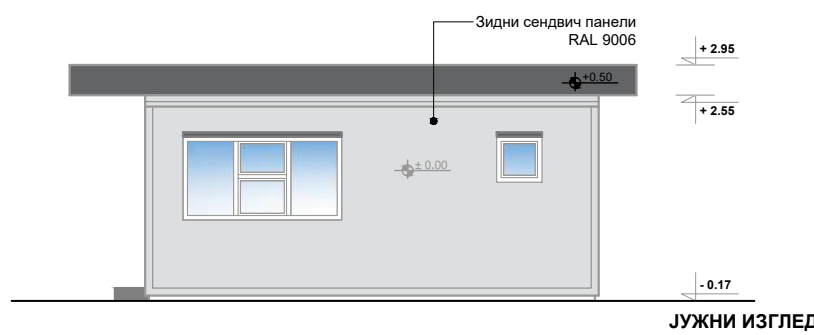

ЈУЖНИ ИЗГЛЕД



ЗАПАДНИ ИЗГЛЕД

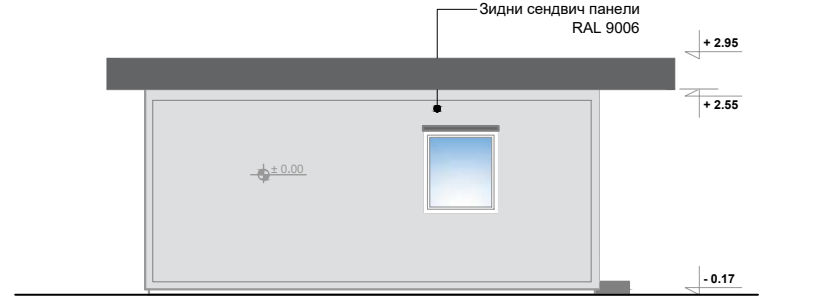

СЕВЕРНИ ИЗГЛЕД

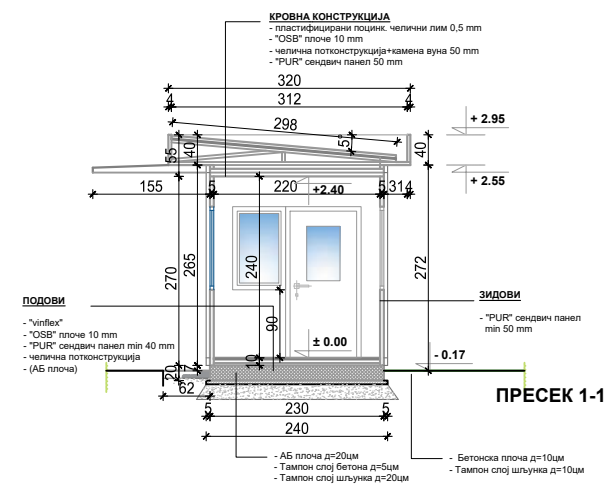

ПРЕСЕК 1-1

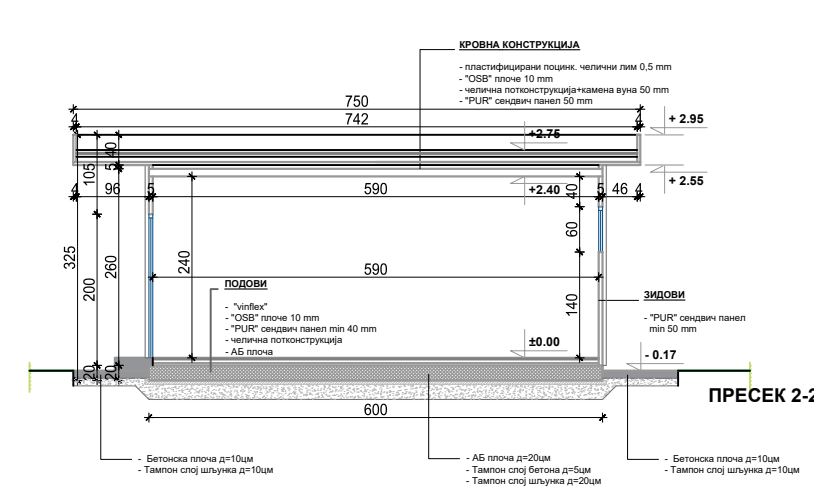

ПРЕСЕК 2-2

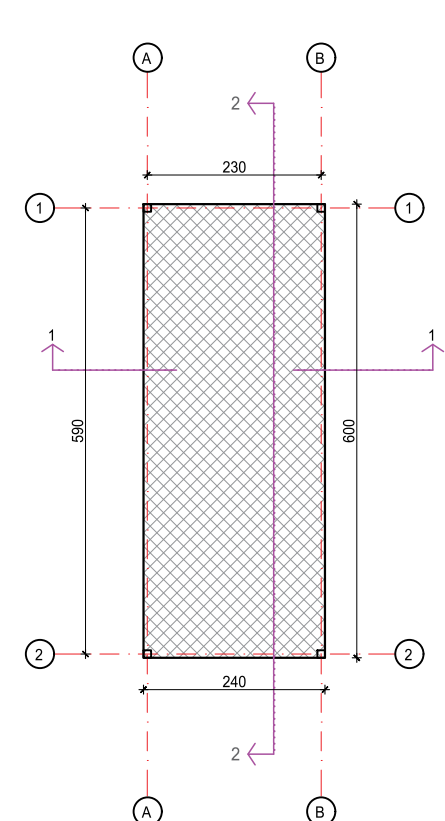

ОСНОВА ТЕМЕЉА

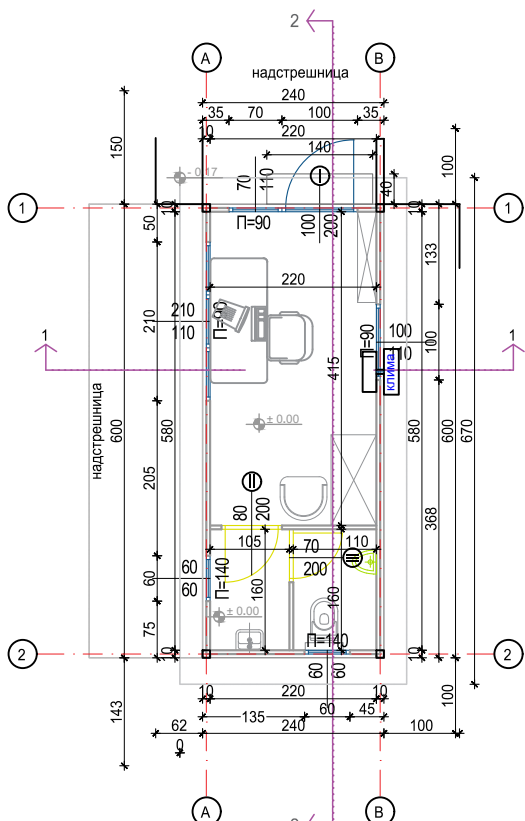

ОСНОВА ПРИЗЕМЉА

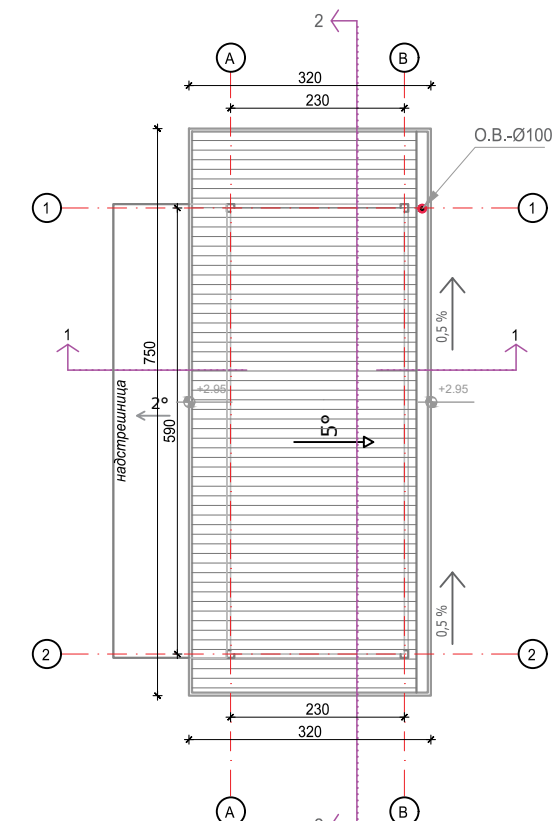

ОСНОВА КРОВНИХ РАВНИ

ИДЕЈНО АРХИТЕКТОНСКО РЕШЕЊЕ ПОРТИРНИЦЕ - ВАГАРСКЕ КУЋИЦЕ

ТАБЕЛАРНИ ПРЕГЛЕД ПОВРШИНА

ПОРТИРНИЦА		[m ²]
бр.	просторија	површина
1	ПОРТИР	9,13
2	ТОАЛЕТ ПОРТИРНИЦЕ	1,68
3	ТОАЛЕТ ПОРТИРНИЦЕ-КАБИНА	1,76
УКУПНО НЕТО ПОВРШИНА:		12,57 m ²
УКУПНО БРУТО ПОВРШИНА:		14,40 m ²

ЛЕГЕНДА МАТЕРИЈАЛА И ОЗНАКА

	АРМИРАНИ БЕТОН
	ТАМПОН СЛОЈ БЕТОНА
	ШЉУНАК
	КРОВНИ ТРАПЕЗАСТИ ЛИМ

	+ 2.95	ВИСИНСКА КОТА
		ОЗНАКА ОСЕ
		ОЗНАКА ПРЕСЕКА

НАРУЧИЛАЦ		ОПШТИНА АПАТИН
ОБРАЂИВАЧ		ЈП "ЗАВОД ЗА УРБАНИЗАМ ВОЈВОДИНЕ" ВД ДИРЕКТОРА: ПРЕДРАГ КНЕЖЕВИЋ, дипл. правник ПОМОЋНИК ДИРЕКТОРА: мр ВЛАДИМИР ПИХЛЕР, дипл. инж. арх.
НАЗИВ УРБАНИСТИЧКОГ ПРОЈЕКТА	УРБАНИСТИЧКИ ПРОЈЕКАТ ЗА ИЗГРАДЊУ ТРАНСФЕР СТАНИЦЕ И РЕЦИКЛАЖНОГ ЦЕНТРА У БЛОКУ 92 У АПАТИНУ	
НАЗИВ КАРТЕ	ИДЕЈНО АРХИТЕКТОНСКО РЕШЕЊЕ ПОРТИРНИЦЕ - ВАГАРСКЕ КУЋИЦЕ	
ОДГОВОРНИ УРБАНИСТА	СВЈЕТЛАНА РЕКО, дипл. инж. арх.	Печат и потпис:
САРАДНИЦИ	СВЈЕТЛАНА РЕКО, дипл. инж. арх. РАДОВАН РИСТИЋ, ел. техничар	Печат и потпис:
Е - 2891	Размера: 1 : 100	Датум: Април 2024.
		Број листа: 5.1

УРБАНИСТИЧКИ ПРОЈЕКАТ

ЗА ИЗГРАДЊУ ТРАНСФЕР СТАНИЦЕ
И РЕЦИКЛАЖНОГ ЦЕНТРА У БЛОКУ 92

У АПАТИНУ

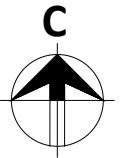
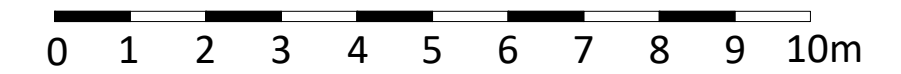

P-1:100

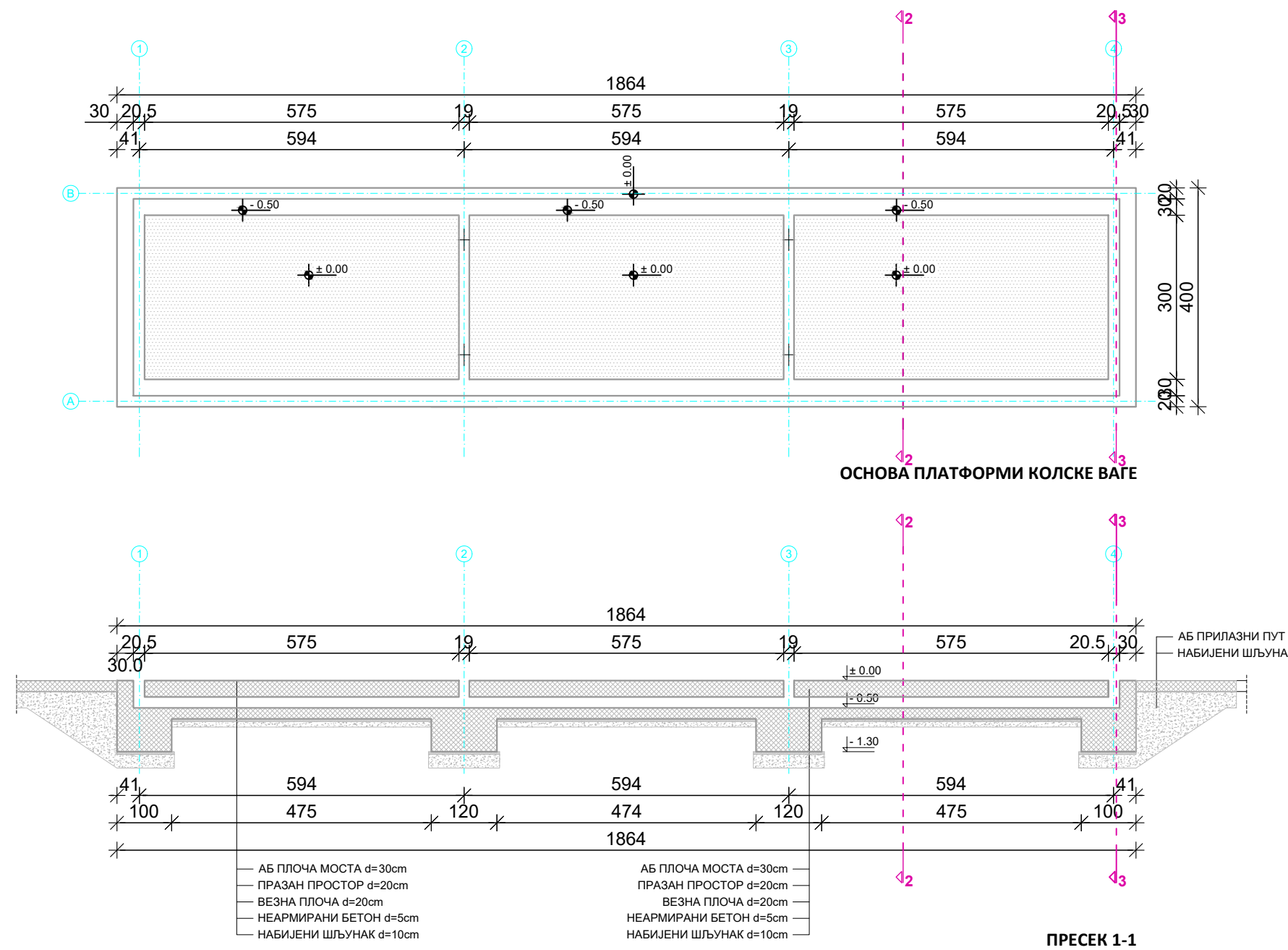
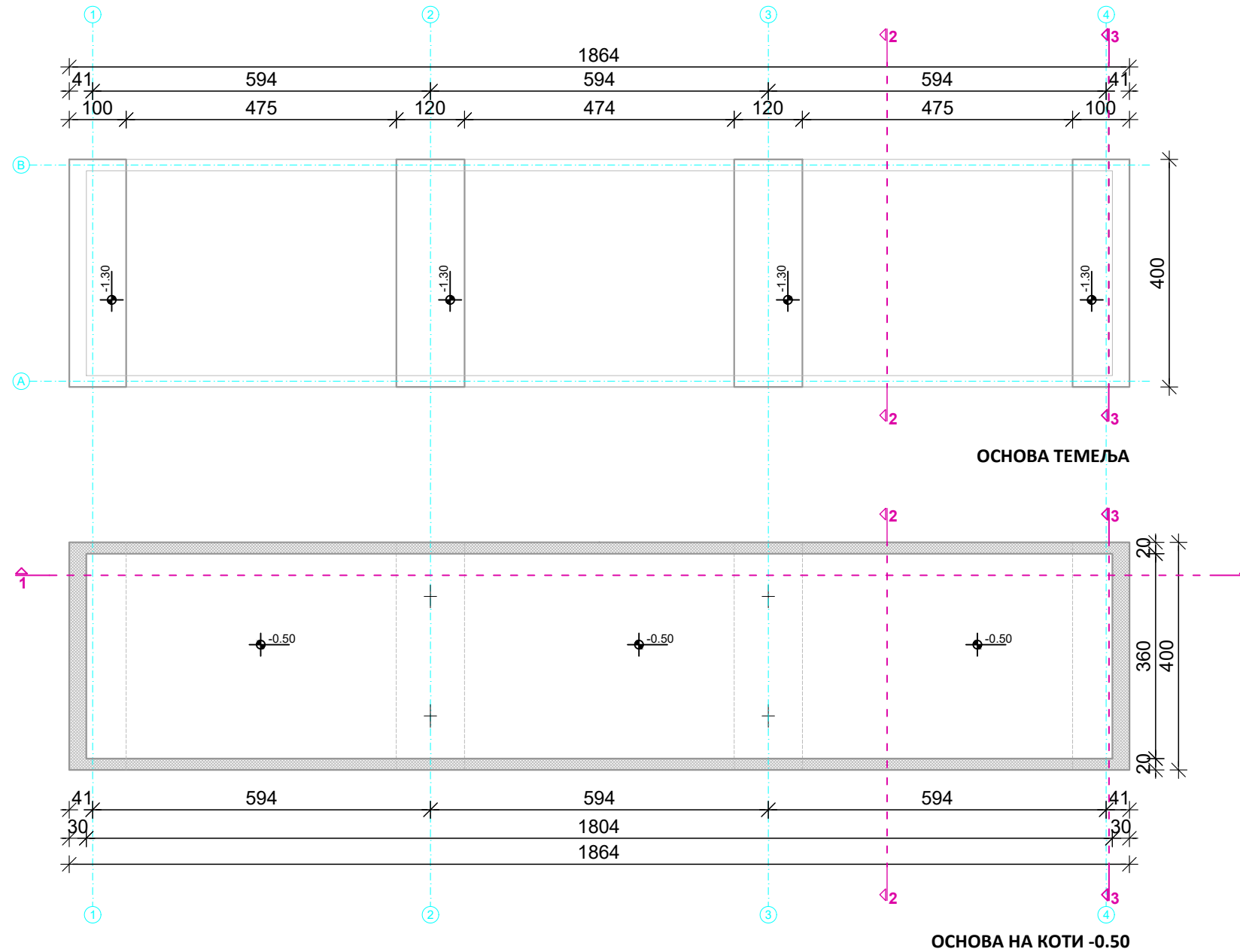

- АБ ПЛОЧА МОСТА d=30cm
- ПРАЗАН ПРОСТОР d=20cm
- ВЕЗНА ПЛОЧА d=20cm
- НЕАРМИРАНИ БЕТОН d=5cm
- НАБИЈЕНИ ШЉУНАК d=10cm

ИДЕЈНО АРХИТЕКТОНСКО РЕШЕЊЕ КОЛСКЕ ВАГЕ

ЛЕГЕНДА МАТЕРИЈАЛА И ОЗНАКА

- АРМИРАНИ БЕТОН
- ТАМПОН СЛОЈ БЕТОНА
- ШЉУНАК

- + 2.95 ВИСИНСКА КОТА
- 3 ОЗНАКА ПРЕСЕКА

НАРУЧИЛАЦ	ОПШТИНА АПАТИН		
ОБРАЂИВАЧ	ЈП "ЗАВОД ЗА УРБАНИЗАМ ВОЈВОДИНЕ" ВД ДИРЕКТОРА: ПРЕДРАГ КНЕЖЕВИЋ, дипл. правник ПОМОЋНИК ДИРЕКТОРА: мр ВЛАДИМИР ПИХЛЕР, дипл. инж. арх.	Печат и потпис:	
НАЗИВ УРБАНИСТИЧКОГ ПРОЈЕКТА	УРБАНИСТИЧКИ ПРОЈЕКАТ ЗА ИЗГРАДЊУ ТРАНСФЕР СТАНИЦЕ И РЕЦИКЛАЖНОГ ЦЕНТРА У БЛОКУ 92 У АПАТИНУ		
НАЗИВ КАРТЕ	ИДЕЈНО АРХИТЕКТОНСКО РЕШЕЊЕ КОЛСКЕ ВАГЕ		
ОДГОВОРНИ УРБАНИСТА	СВЈЕТЛАНА РЕКО, дипл. инж. арх.	Печат и потпис:	
САРАДНИЦИ	СВЈЕТЛАНА РЕКО, дипл. инж. арх.		
Е - 2891	Размера: 1 : 100	Датум: Април 2024.	Број листа: 5.2

УРБАНИСТИЧКИ ПРОЈЕКАТ

ЗА ИЗГРАДЊУ ТРАНСФЕР СТАНИЦЕ И РЕЦИКЛАЖНОГ ЦЕНТРА У БЛОКУ 92 У АПАТИНУ

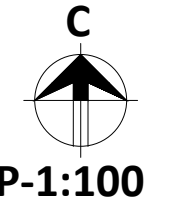

0 1 2 3 4 5 6 7 8 9 10m

ИДЕЈНО АРХИТЕКТОНСКО РЕШЕЊЕ ОБЈЕКТА ЗА РАДНИКЕ

ТАБЕЛАРНИ ПРЕГЛЕД ПОВРШИНА

ОБЈЕКАТ ЗА РАДНИКЕ		[m ²]
бр.	просторија	површина
1	КАНЦЕЛАРИЈА	9,90
2	ПРЕДПРОСТОР ТОАЛЕТА	1,13
3	ТОАЛЕТ-КАБИНА	1,56
4	УЛАЗНИ ХОДНИК	2,82
5	ЧАЈНА КУХИЊА СА ТРПЕЗАРИЈОМ	13,63
6	ГАРДЕРОБА ЗА РАДНИКЕ / Ж	3,88
7	ПРЕДПРОСТОР ТОАЛЕТА СА ТУШЕМ / Ж	4,76
8	ТОАЛЕТ-КАБИНА / Ж	0,88
9	ТОАЛЕТ-КАБИНА / Ж	0,88
10	ГАРДЕРОБА ЗА РАДНИКЕ / М	4,70
11	ПРЕДПРОСТОР ТОАЛЕТА СА ТУШЕМ / М	4,87
12	ТОАЛЕТ-КАБИНА / М	1,84
13	ТОАЛЕТ-КАБИНА / М	1,84
УКУПНО НЕТО ПОВРШИНА:		52,69 m ²
УКУПНО БРУТО ПОВРШИНА:		57,60 m ²

ЛЕГЕНДА МАТЕРИЈАЛА И ОЗНАКА

- АРМИРАНИ БЕТОН
- ТАМПОН СЛОЈ БЕТОНА
- ШЉУНАК
- КРОВНИ ТРАПЕЗАСТИ ЛИМ
- + 2.95 ВИСИНСКА КОТА
- ОЗНАКА ОСЕ
- ОЗНАКА ПРЕСЕКА

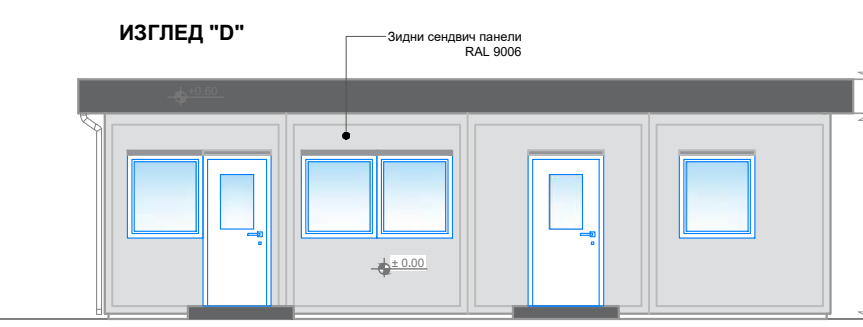
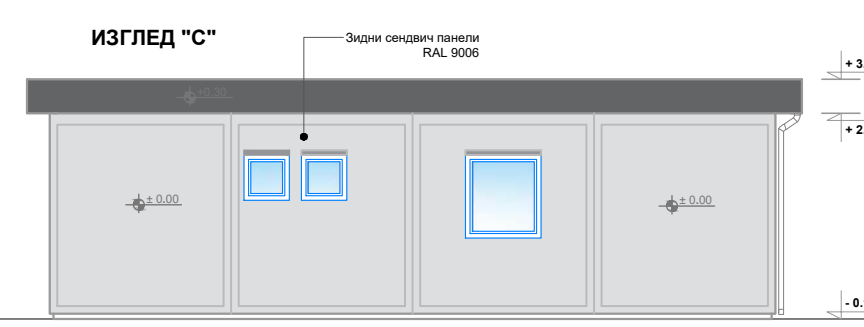
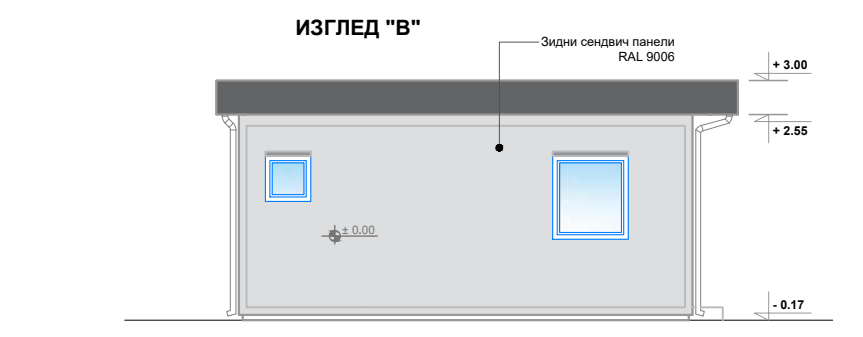
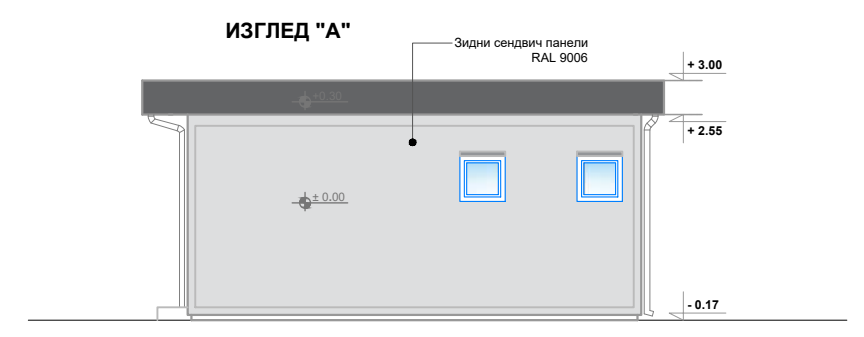
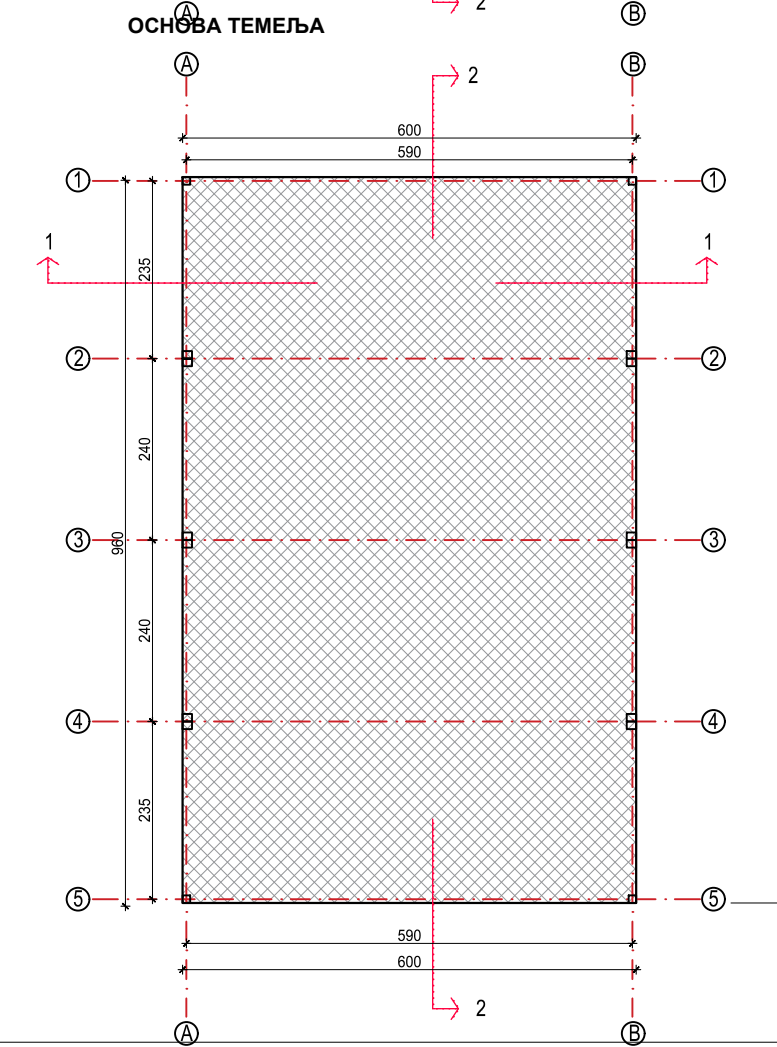
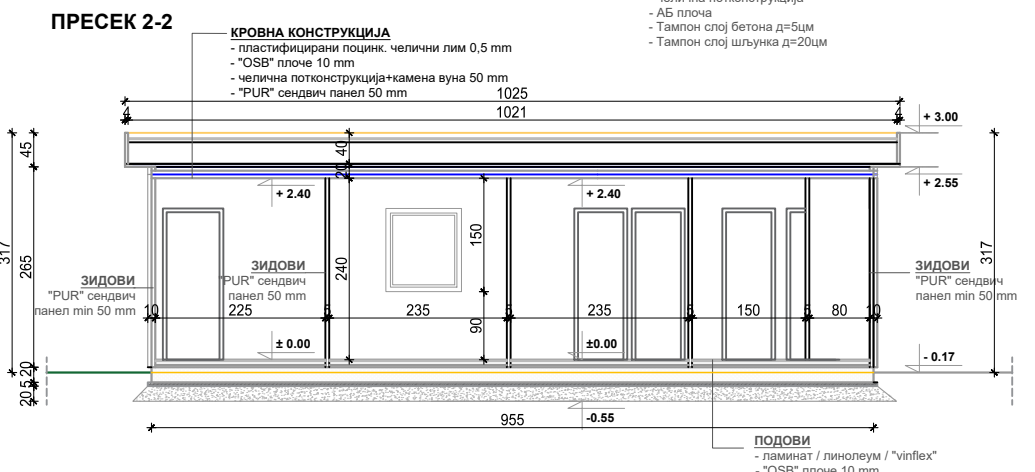
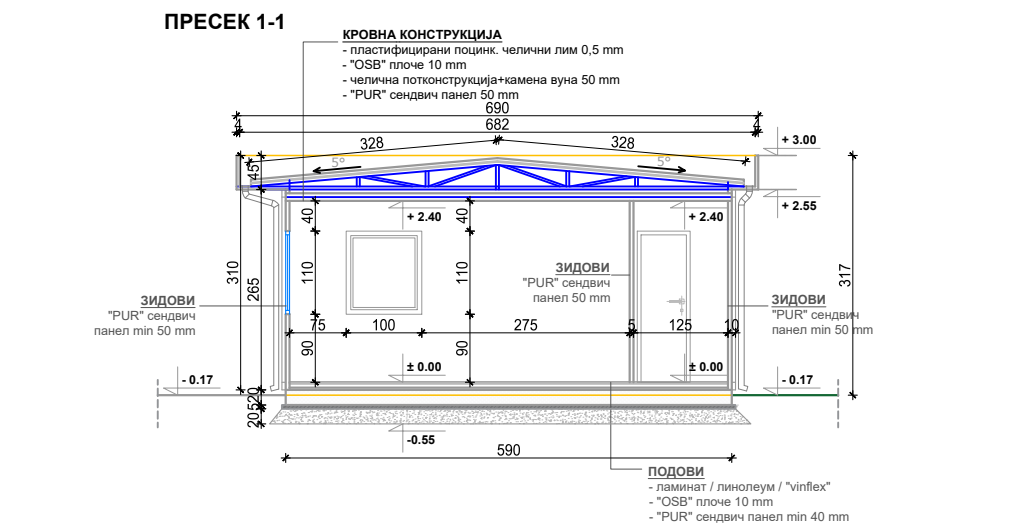
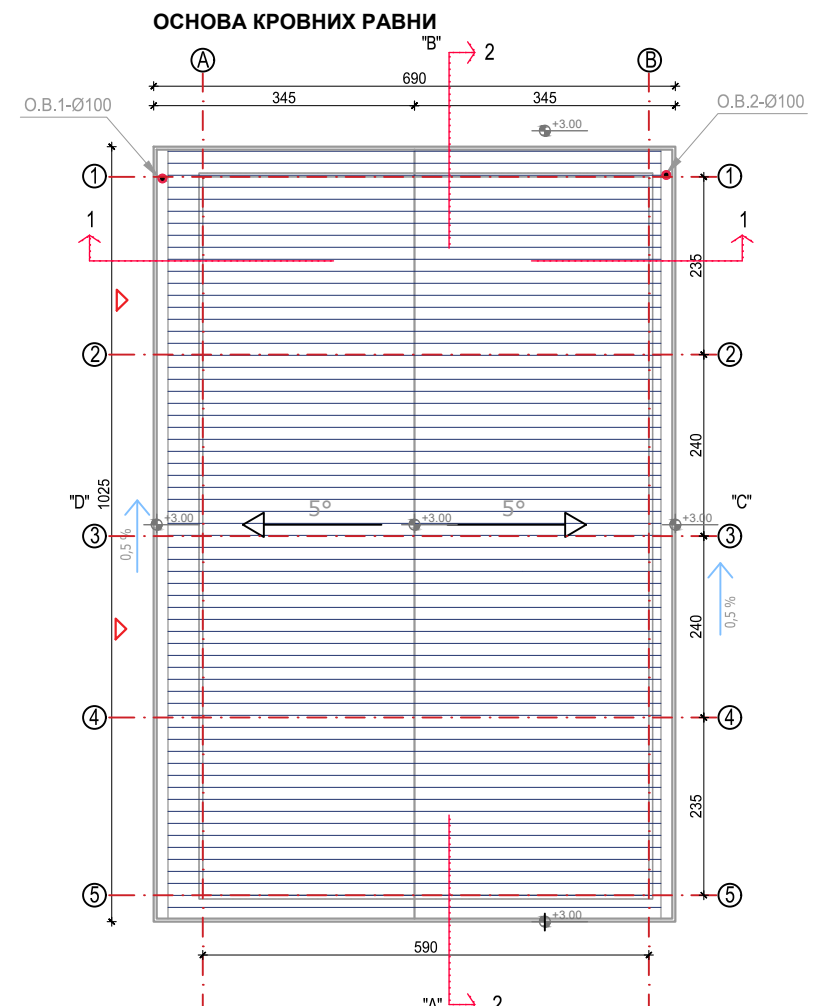
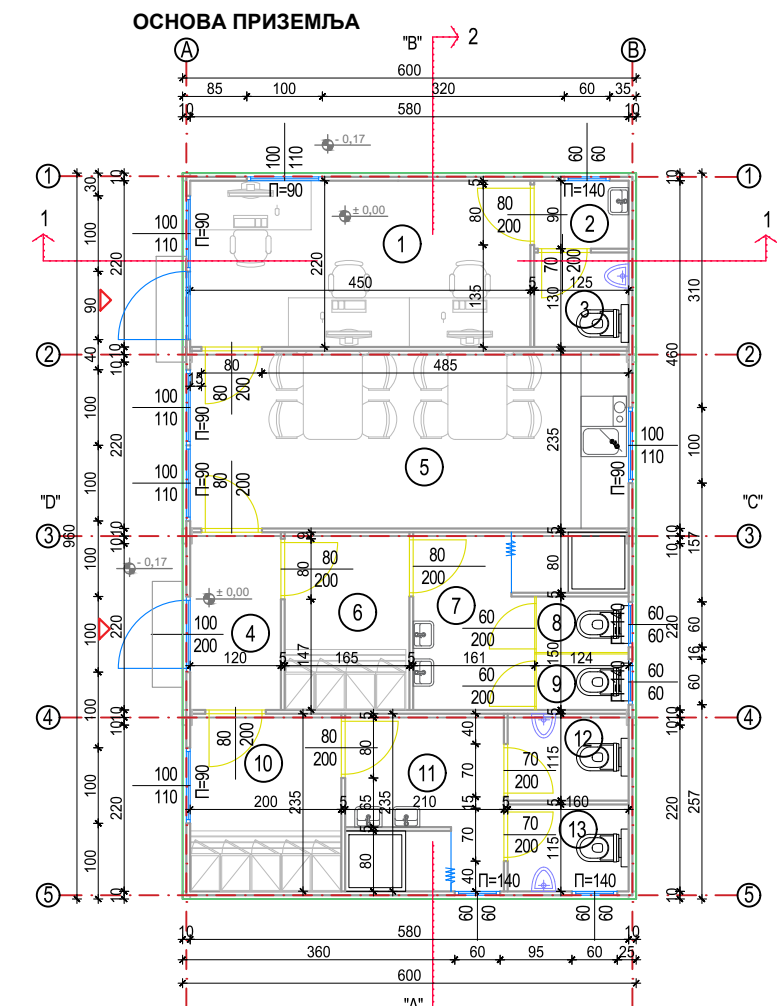

НАРУЧИЛАЦ	ОПШТИНА АПАТИН
ОБРАЂИВАЧ	ЈП "ЗАВОД ЗА УРБАНИЗАМ ВОЈВОДИНЕ" ВД ДИРЕКТОРА: ПРЕДРАГ КНЕЖЕВИЋ, дипл. правник ПОМОЋНИК ДИРЕКТОРА: мр ВЛАДИМИР ПИХЛЕР, дипл. инж. арх.
НАЗИВ УРБАНИСТИЧКОГ ПРОЈЕКТА	УРБАНИСТИЧКИ ПРОЈЕКАТ ЗА ИЗГРАДЊУ ТРАНСФЕР СТАНИЦЕ И РЕЦИКЛАЖНОГ ЦЕНТРА У БЛОКУ 92 У АПАТИНУ
НАЗИВ КАРТЕ	ИДЕЈНО АРХИТЕКТОНСКО РЕШЕЊЕ ОБЈЕКТА ЗА РАДНИКЕ
ОДГОВОРНИ УРБАНИСТА	СВЈЕТЛАНА РЕКО, дипл. инж. арх.
САРАДНИЦИ	СВЈЕТЛАНА РЕКО, дипл. инж. арх.
Е - 2891	Размера: 1 : 100 Датум: Април 2024. Број листа: 5.3

УРБАНИСТИЧКИ ПРОЈЕКАТ

ЗА ИЗГРАДЊУ ТРАНСФЕР СТАНИЦЕ И РЕЦИКЛАЖНОГ ЦЕНТРА У БЛОКУ 92 У АПАТИНУ

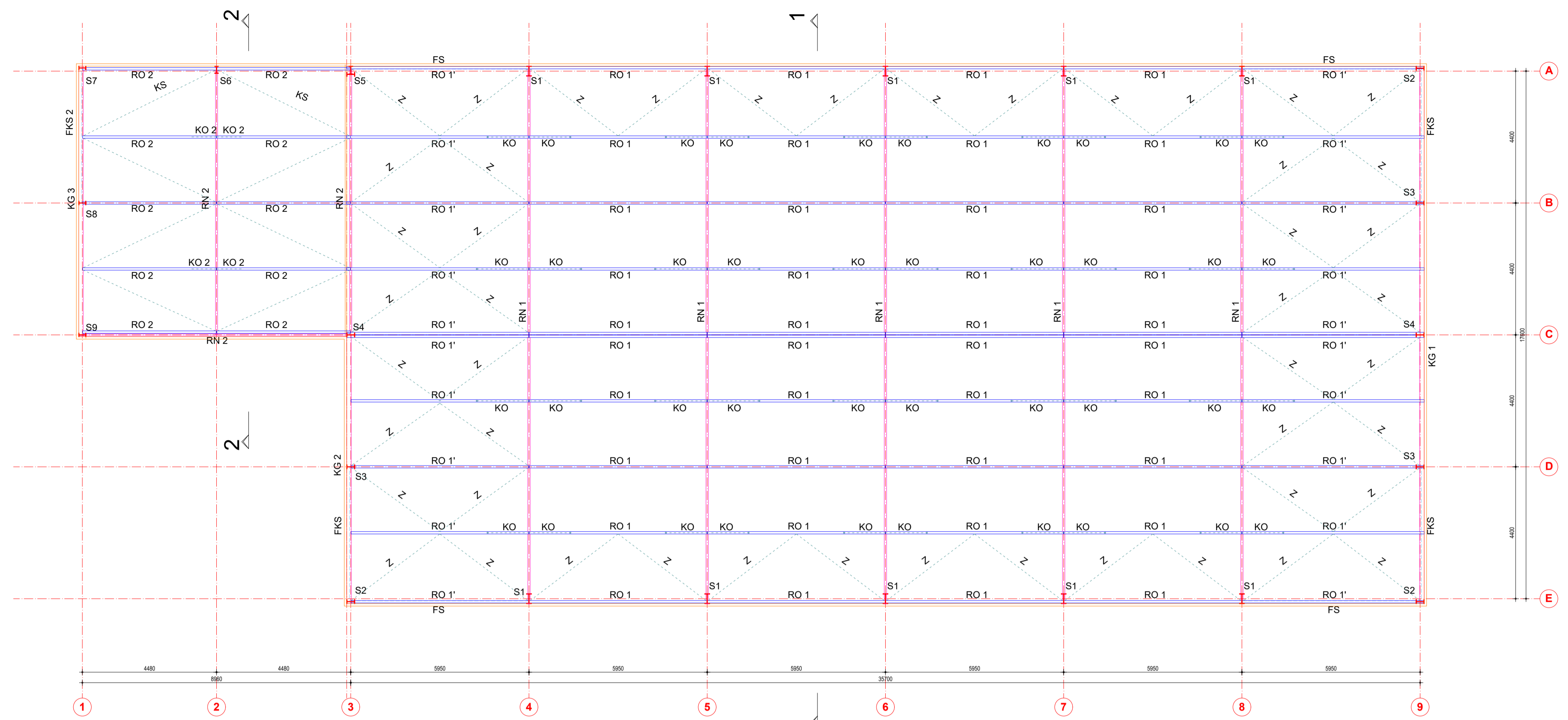
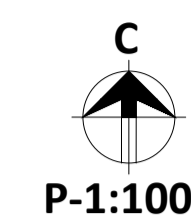

ОСНОВА КРОВНЕ КОНСТРУКЦИЈЕ

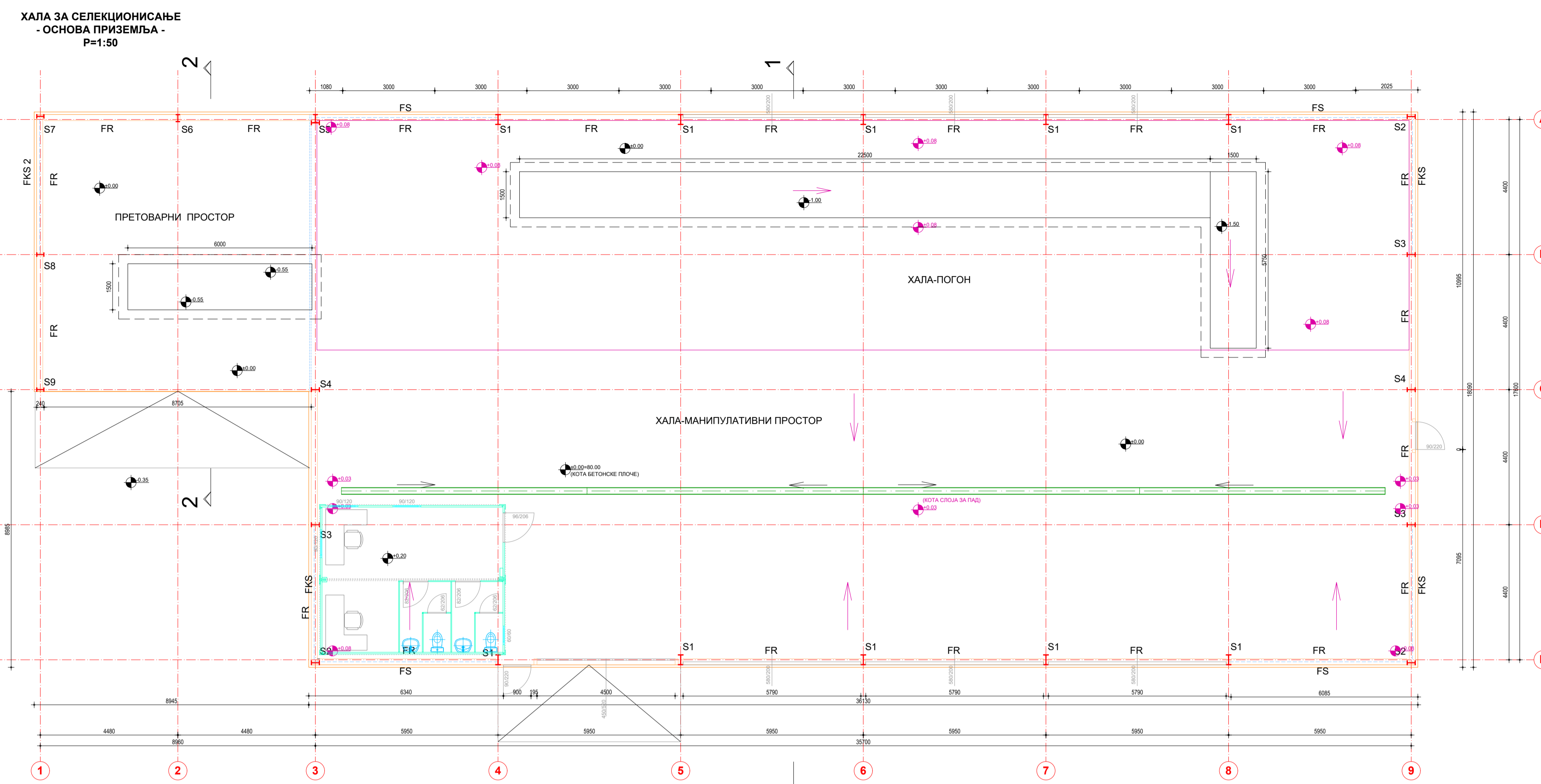

ОСНОВА ПРИЗЕМЉА

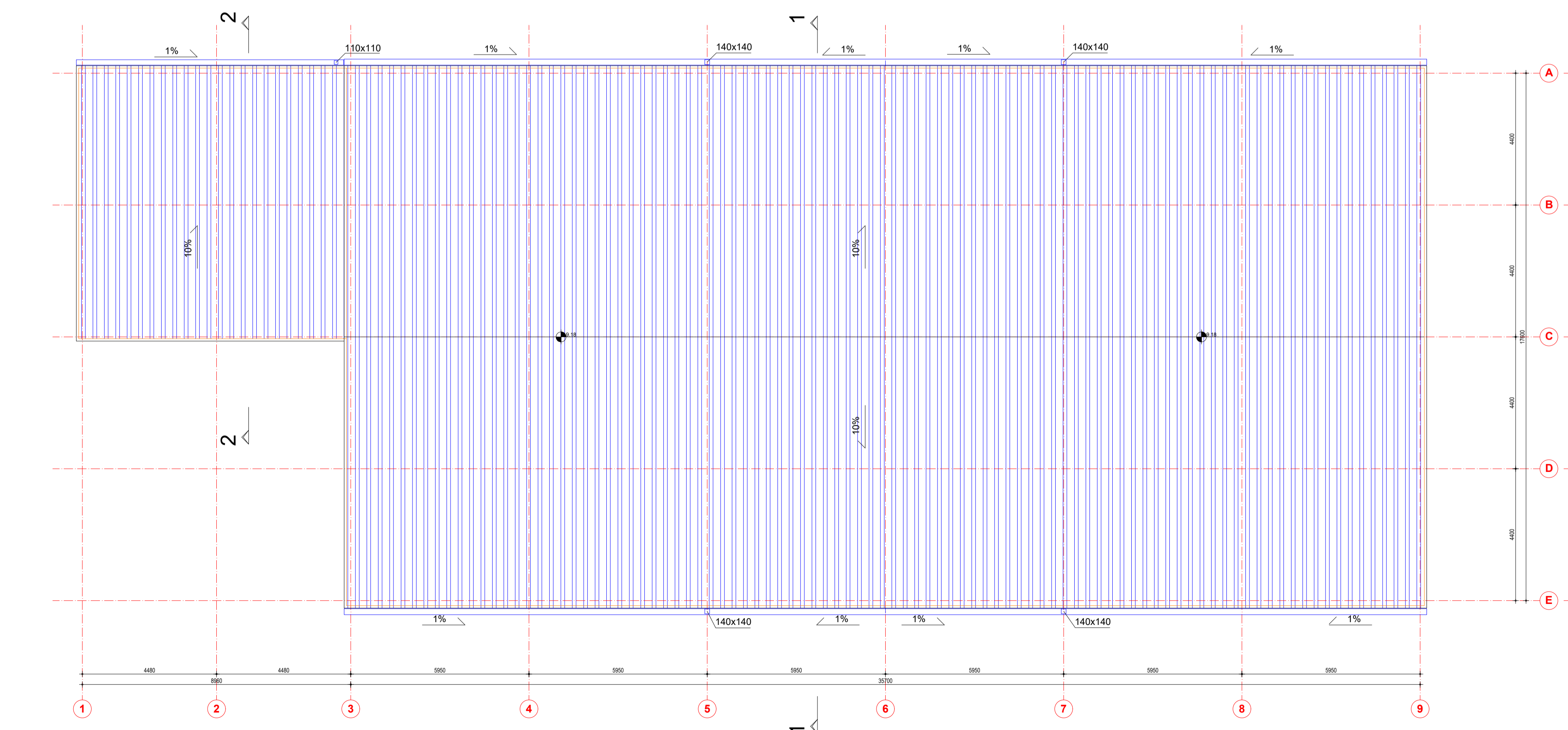

ОСНОВА КРОВНЕ РАВНИ

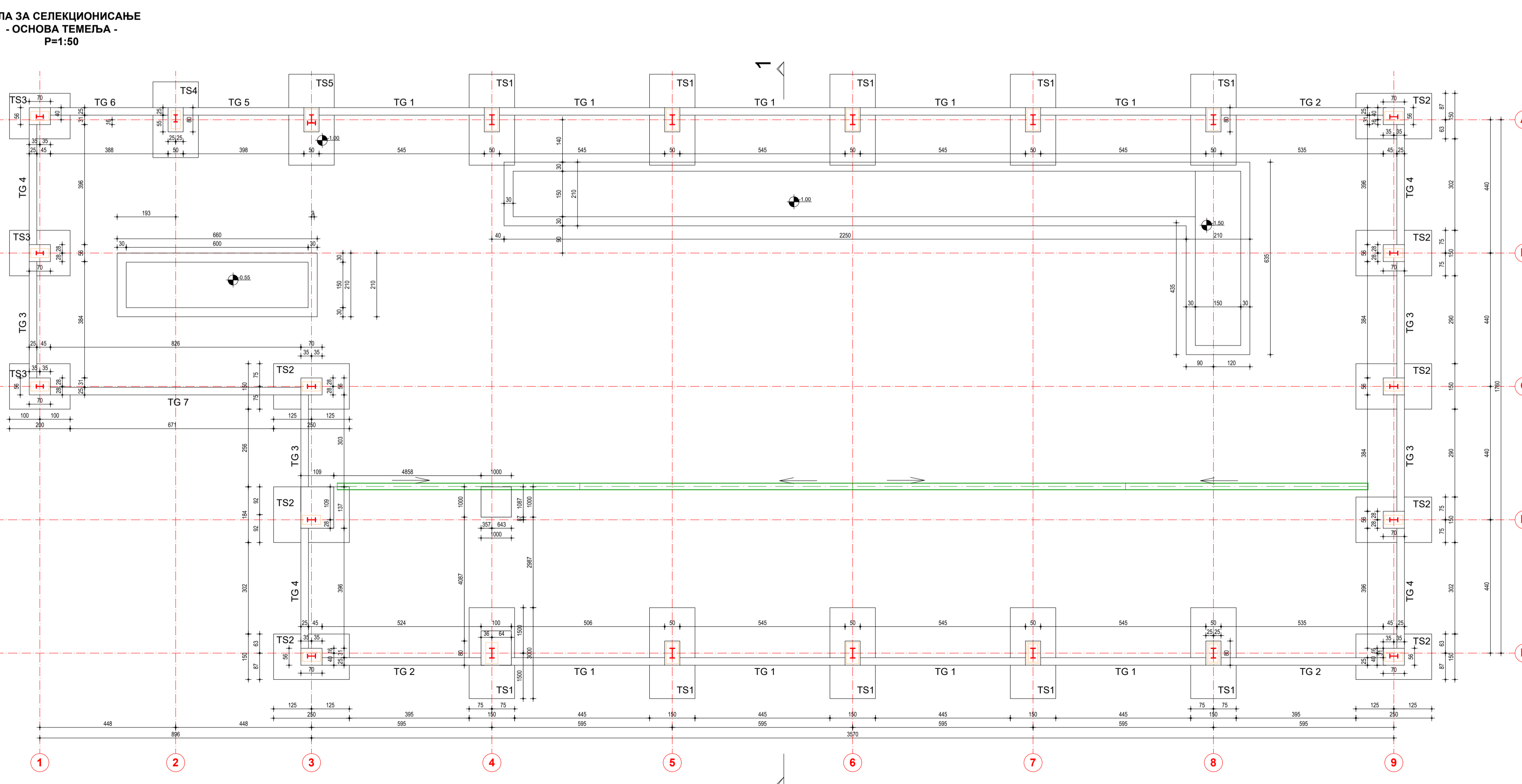

ОСНОВА ТЕМЕЉА

ИДЕЈНО АРХИТЕКТОНСКО РЕШЕЊЕ ХАЛЕ ЗА СОРТИРАЊЕ - ОСНОВЕ

ПРЕГЛЕД ПОВРШИНА

POS	ПОВРШИНА	ОБИМ
ХАЛА (погон и манипул. простор)	587,08	105,84
ПРЕТОВАРНИ ПРОСТОР	78,84	35,02
КАНЦЕЛАРИЈА	25,11	20,28
WC1	7,11	10,68
WC2	7,21	10,77

НАРЧИЈАЦ	ОПШТИНА АПАТИН	
ОБРАЂИВАЧ	ЈП "ЗАВОД ЗА УРБАНИЗАМ ВОЈВОДИНЕ" ДИРЕКТОРА: ПРЕДРАГ КНЕЖЕВИЋ, дипл. правник ПОМОЋНИК ДИРЕКТОРА: мр ВЛАДИМИР ПИХОЉЕВ, дипл. инж. арх.	Печат и потпис:
НАЗИВ УРБАНИСТИЧКОГ ПРОЈЕКТА	УРБАНИСТИЧКИ ПРОЈЕКАТ ЗА ИЗГРАДЊУ ТРАНСФЕР СТАНИЦЕ И РЕЦИКЛАЖНОГ ЦЕНТРА У БЛОКУ 92 У АПАТИНУ	
НАЗИВ КАРТЕ	ИДЕЈНО АРХИТЕКТОНСКО РЕШЕЊЕ ХАЛЕ ЗА СОРТИРАЊЕ (2 ФАЗА) - ОСНОВЕ	
ОДГОВОРНИ УРБАНИСТА	СВЕТАЛАНА РЕКО, дипл. инж. арх.	Печат и потпис:
САРАДНИЦИ	СВЕТАЛАНА РЕКО, дипл. инж. арх.	
Е - 2891	Размера: 1 : 100	Датум: Април 2024.
		Број листа: 5.4.1

УРБАНИСТИЧКИ ПРОЈЕКАТ ЗА ИЗГРАДЊУ ТРАНСФЕР СТАНИЦЕ И РЕЦИКЛАЖНОГ ЦЕНТРА У БЛОКУ 92 У АПАТИНУ

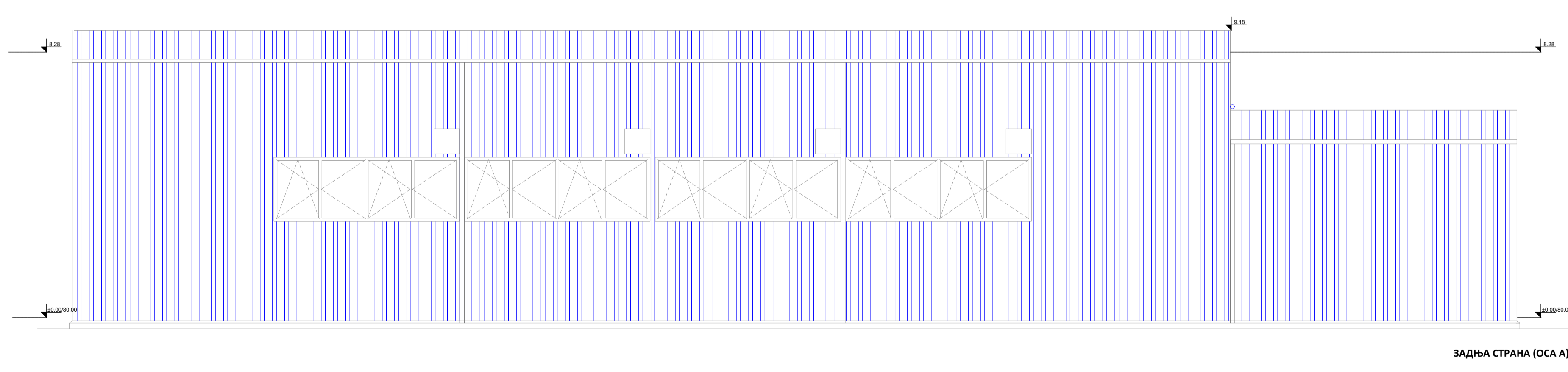
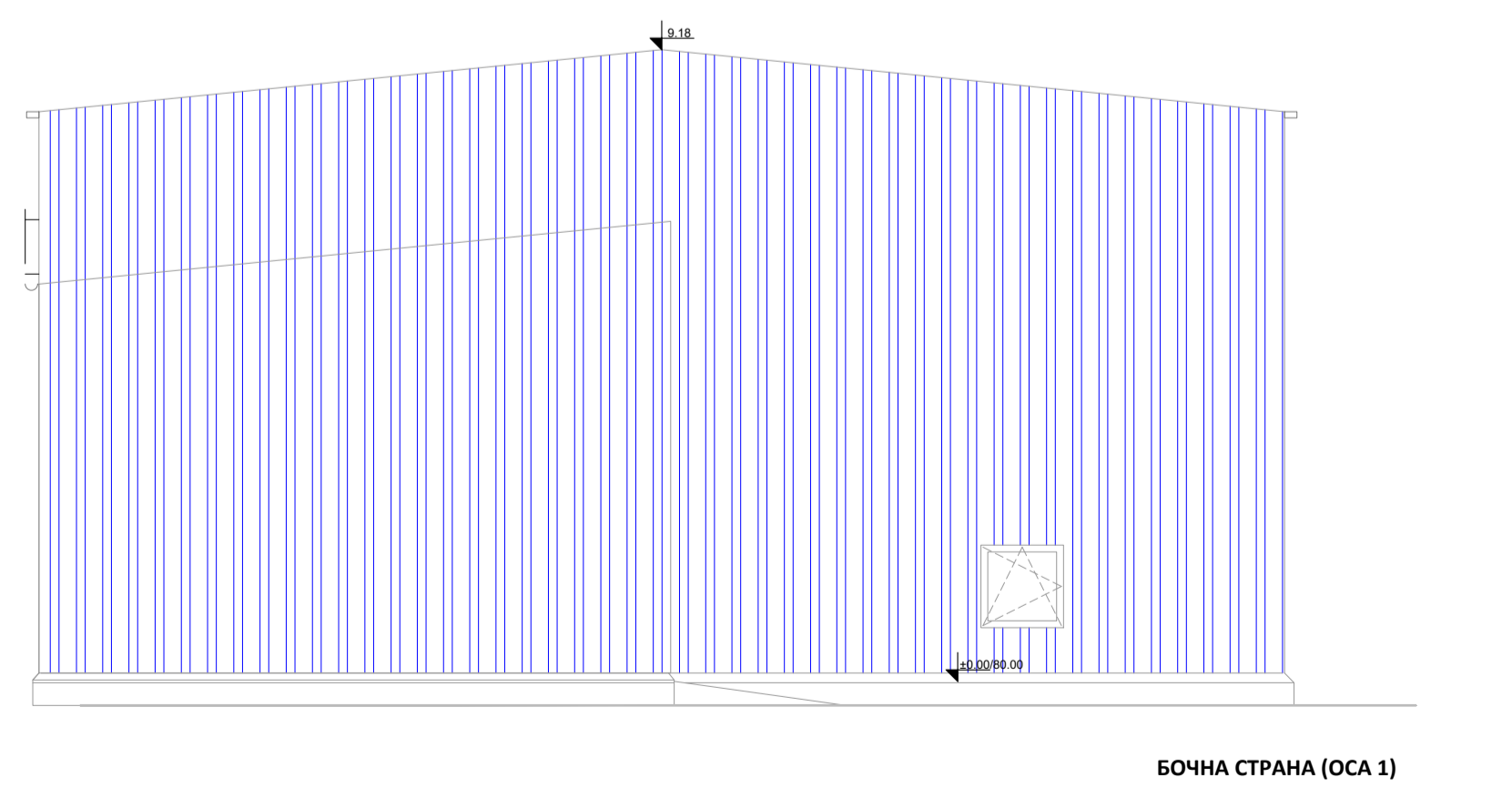
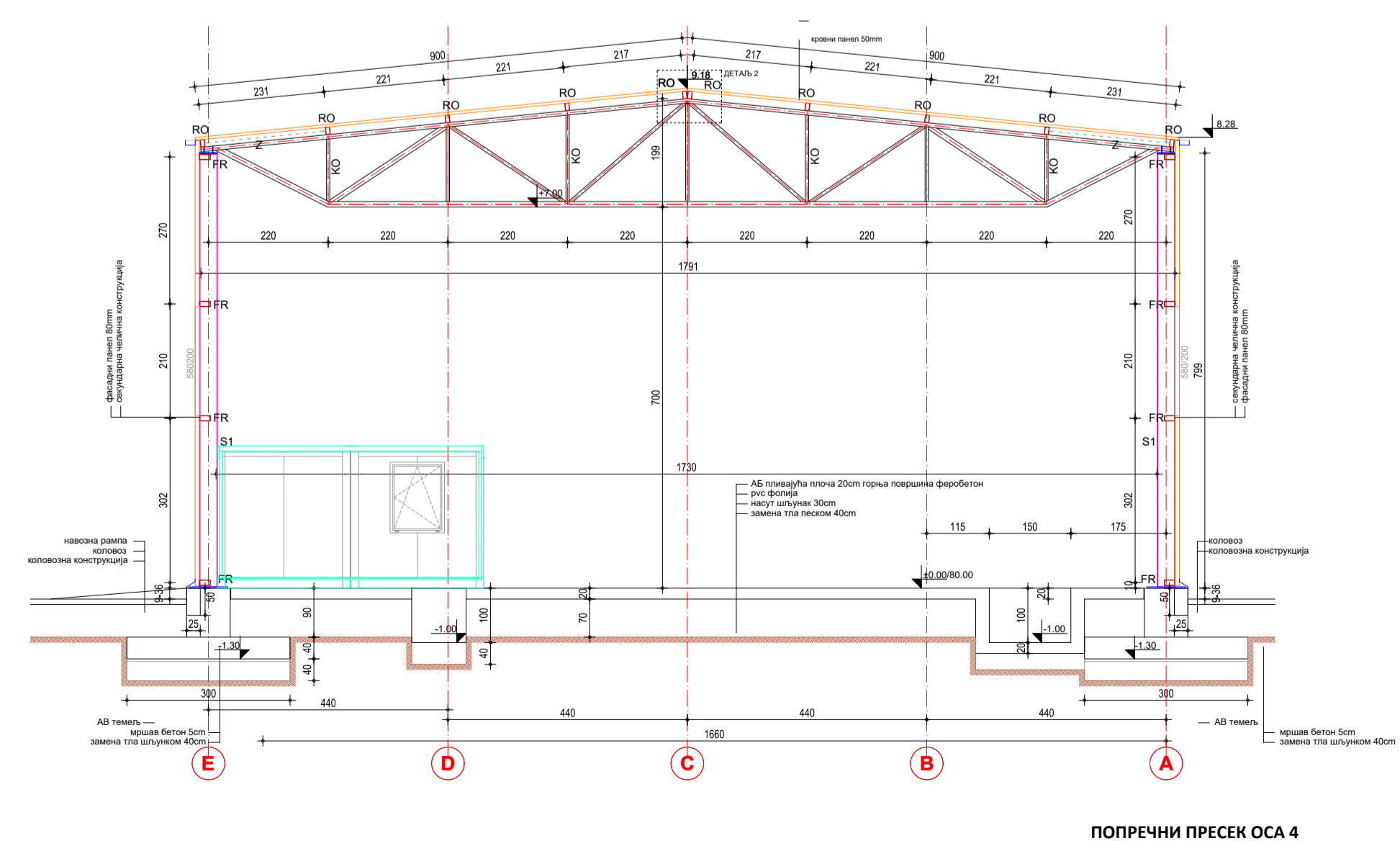
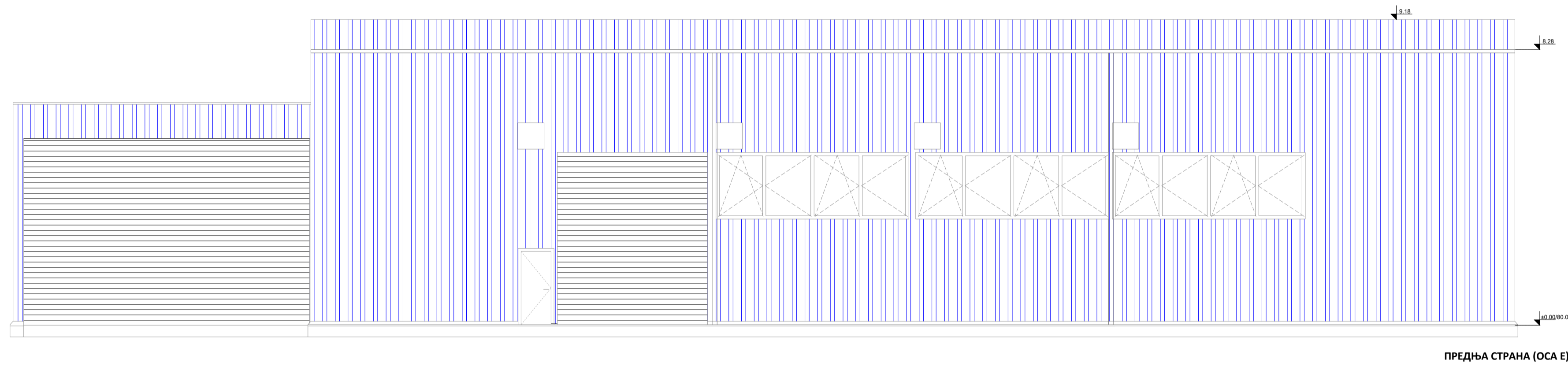
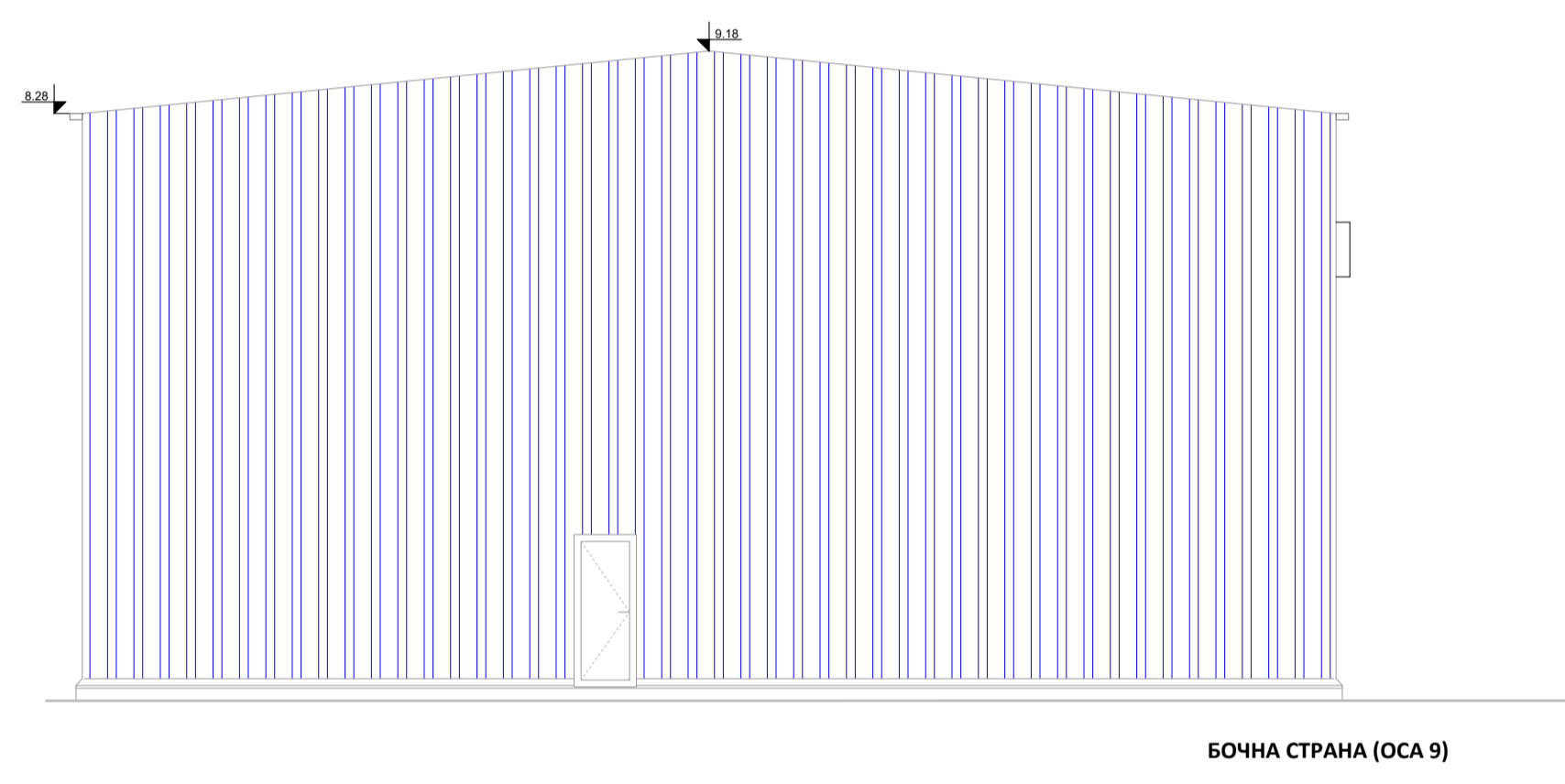
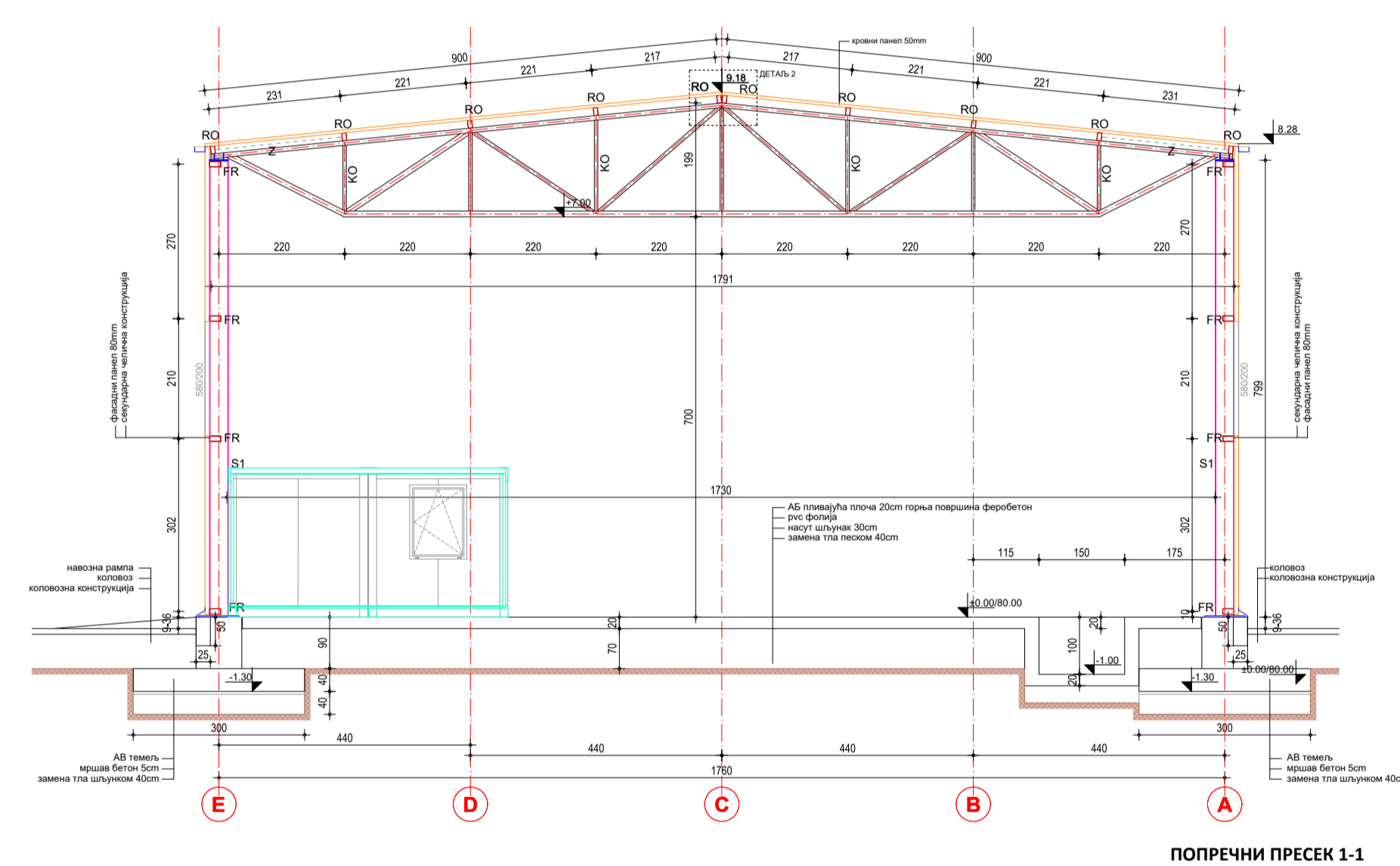
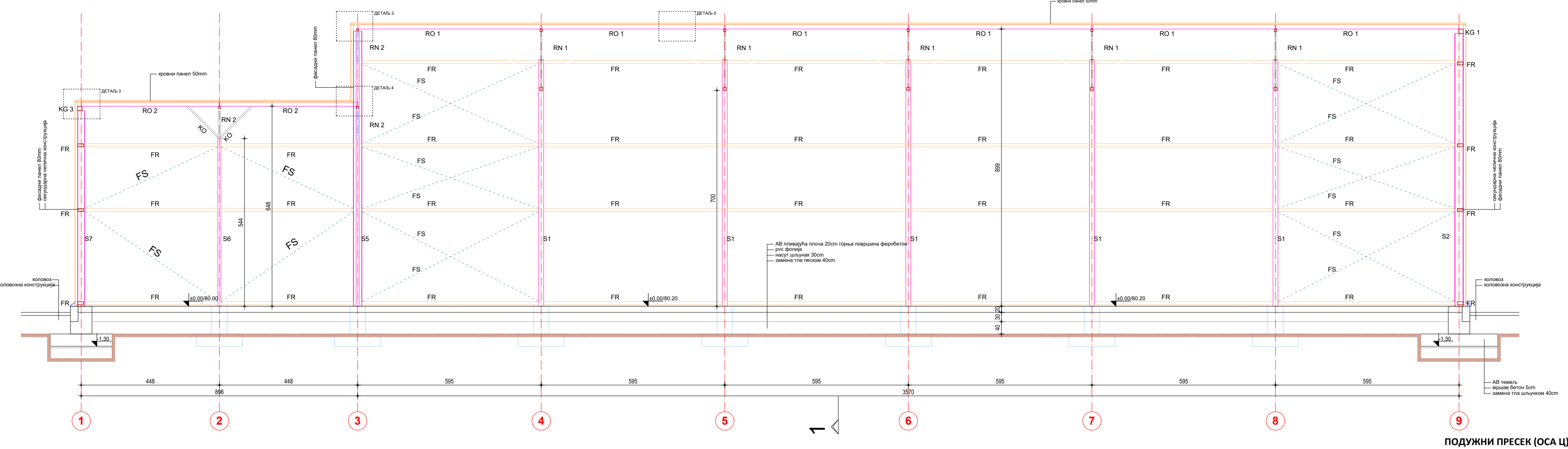
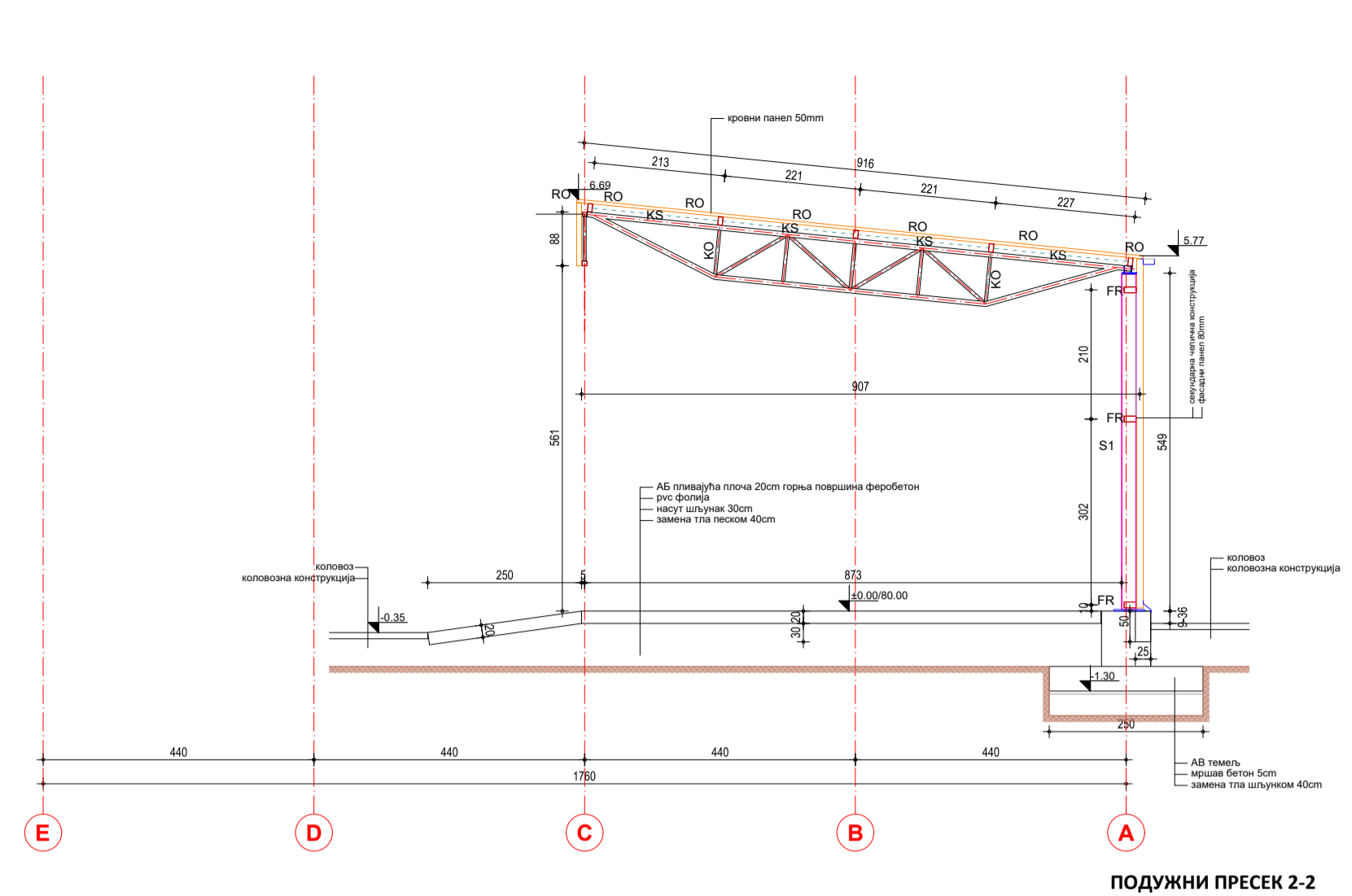
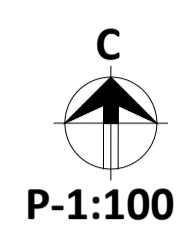
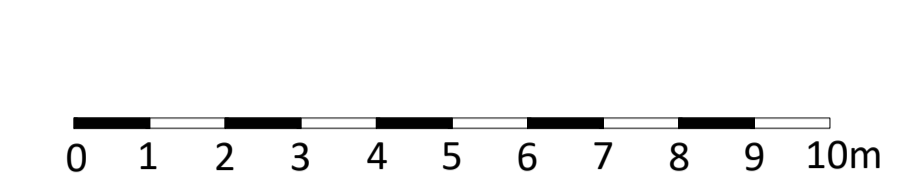

ИДЕЈНО АРХИТЕКТОНСКО РЕШЕЊЕ ХАЛЕ ЗА СОРТИРАЊЕ (2 ФАЗА) - ПРЕСЕЦИ И ФАСАДЕ

НАРЧИЛАЦ	ОПШТИНА АПАТИН		
ОБРАТИВАЧ	ЈП "ЗАВОД ЗА УРБАНИЗАМ ВОЈВОДИНЕ"	Печат и потпис:	
НАЗИВ УРБАНИСТИЧКОГ ПРОЈЕКТА	УРБАНИСТИЧКИ ПРОЈЕКАТ ЗА ИЗГРАДЊУ ТРАНСФЕР СТАНИЦЕ И РЕЦИКЛАЖНОГ ЦЕНТРА У БЛОКУ 92 У АПАТИНУ	Печат и потпис:	
НАЗИВ КАРТЕ	ИДЕЈНО АРХИТЕКТОНСКО РЕШЕЊЕ ХАЛЕ ЗА СОРТИРАЊЕ - ПРЕСЕЦИ И ФАСАДЕ	Печат и потпис:	
ОДГОВОРНИ УРБАНИСТА	СВЕТЛАНА РЕКО, д-р, инж. арх.	Печат и потпис:	
САРАДНИЦИ	СВЕТЛАНА РЕКО, д-р, инж. арх.	Печат и потпис:	
Е - 2891	Размера: 1 : 100	Датум: Април 2024.	Број листа: 5.4.2

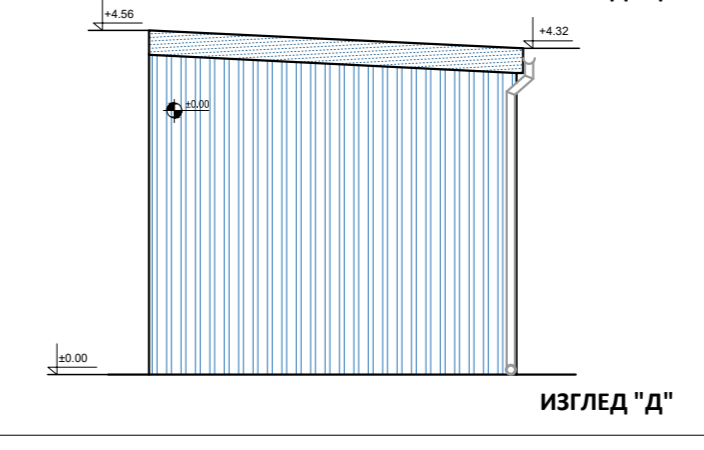
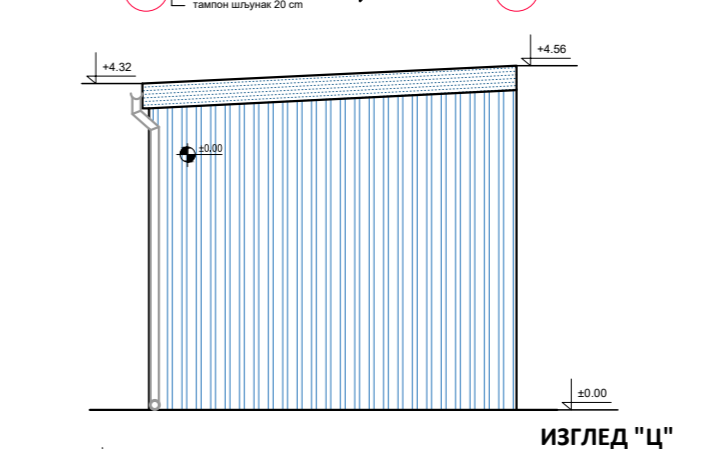
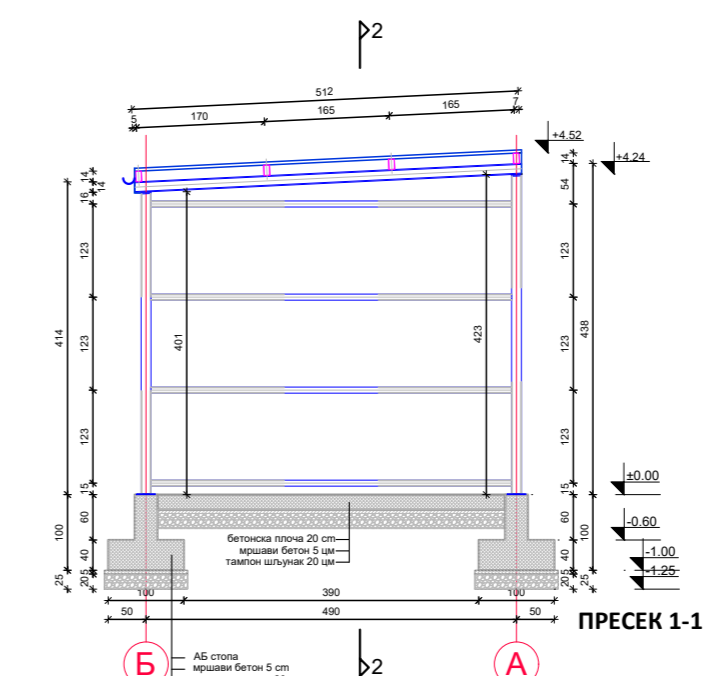
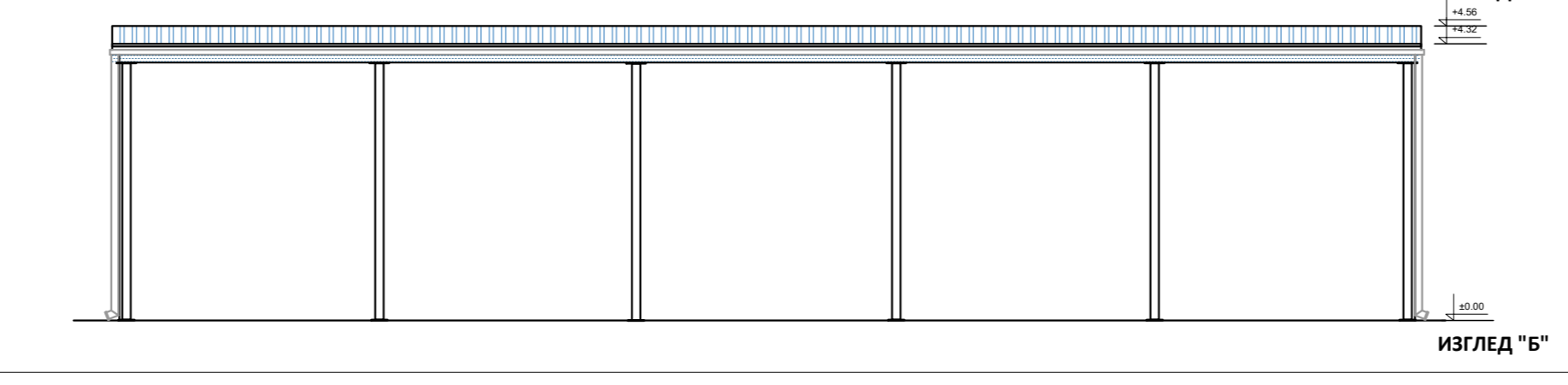
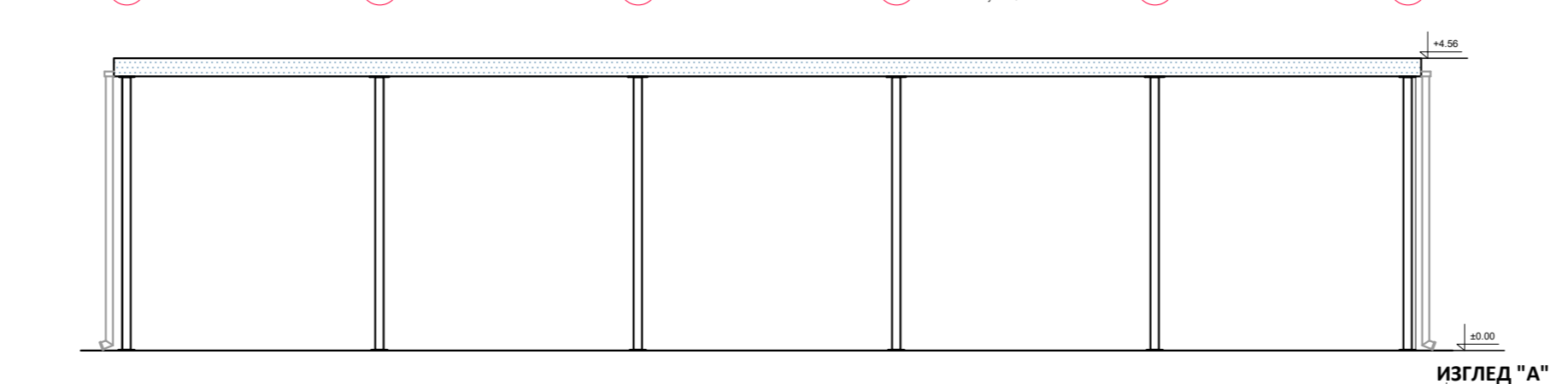
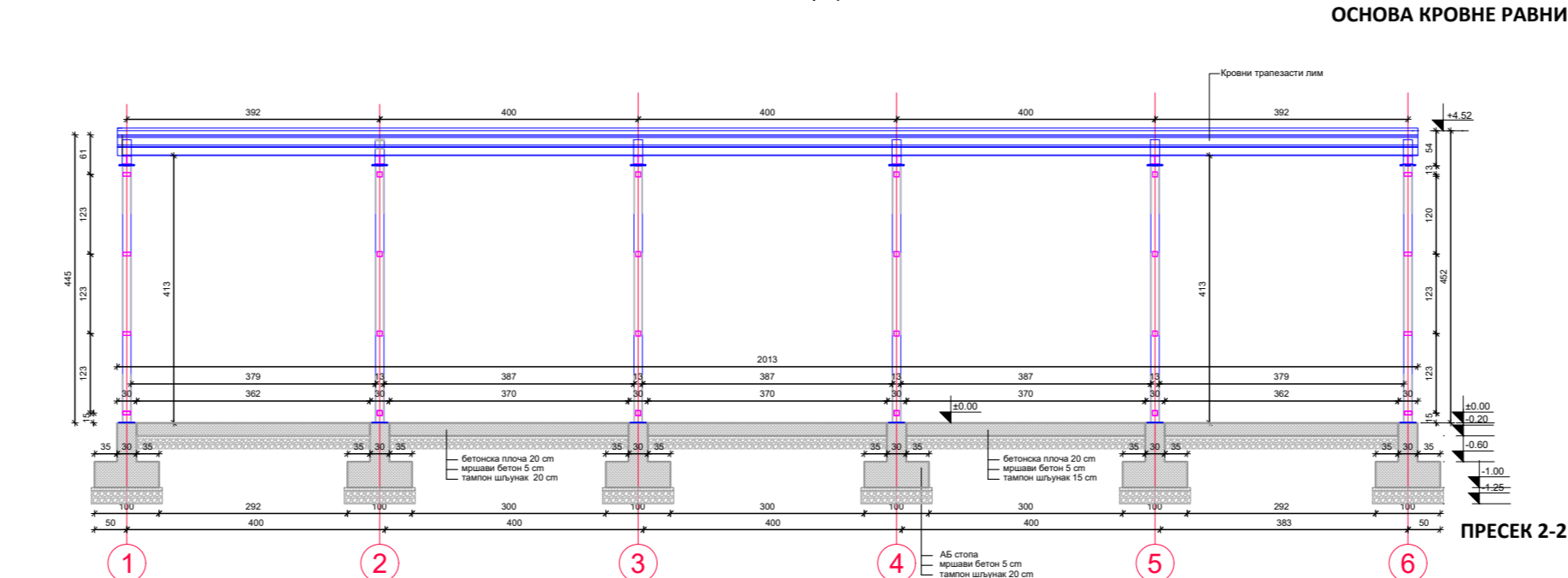
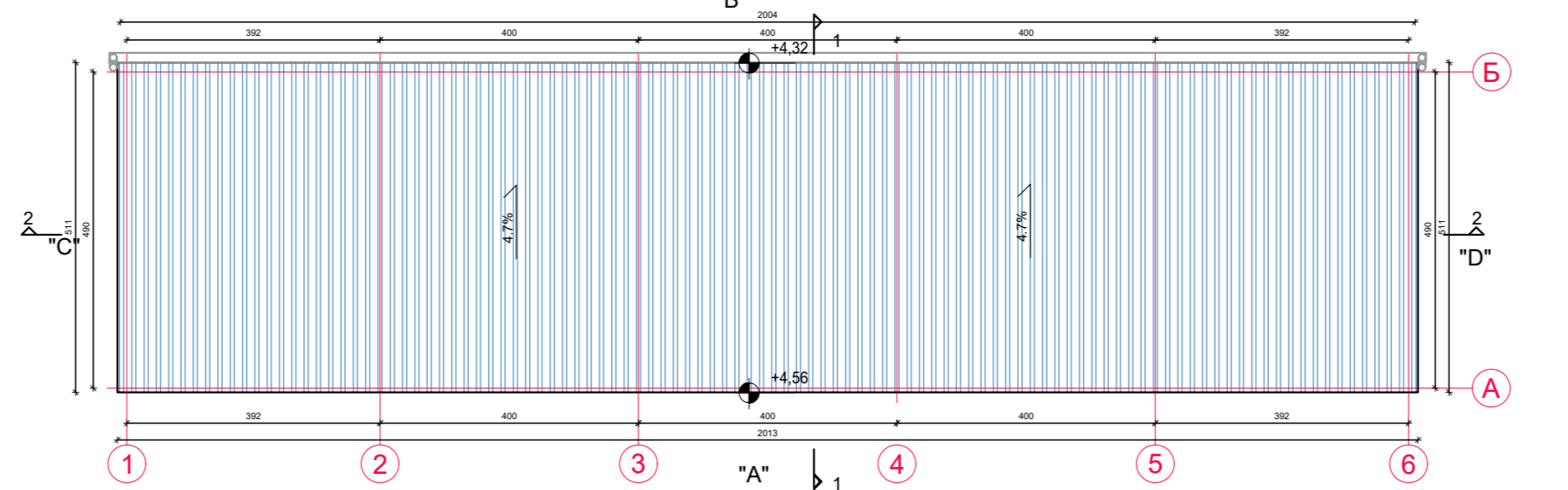
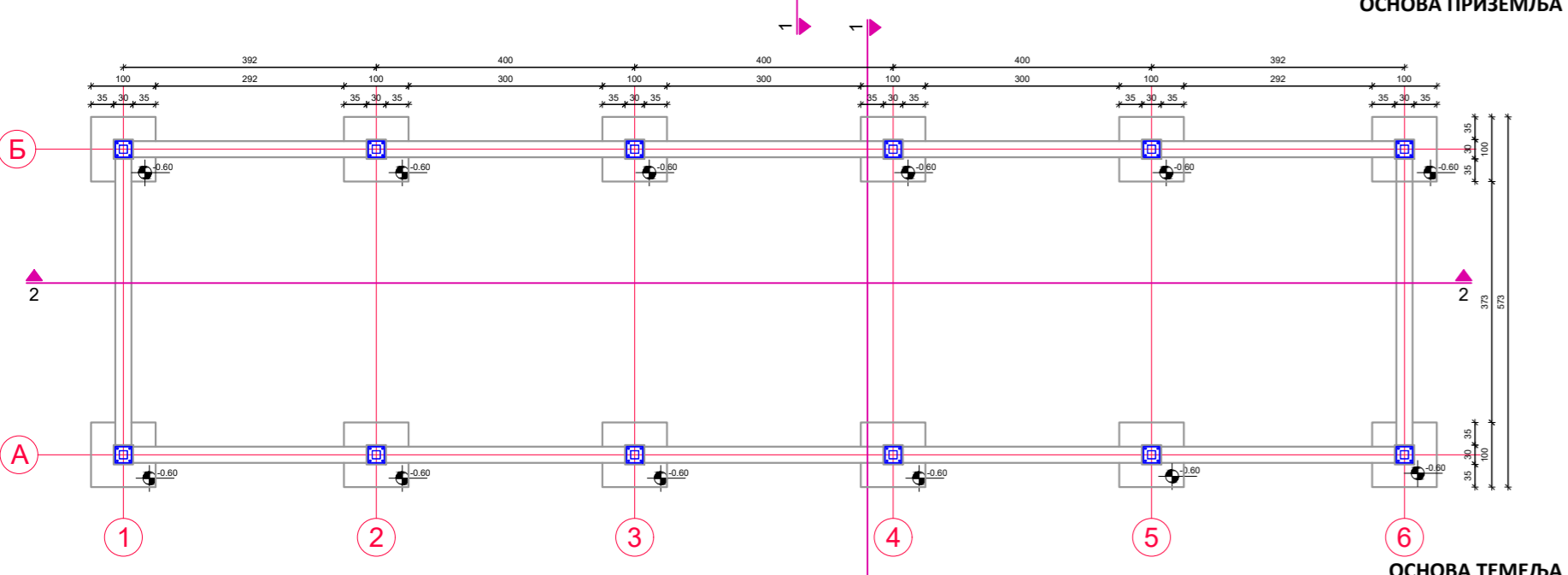
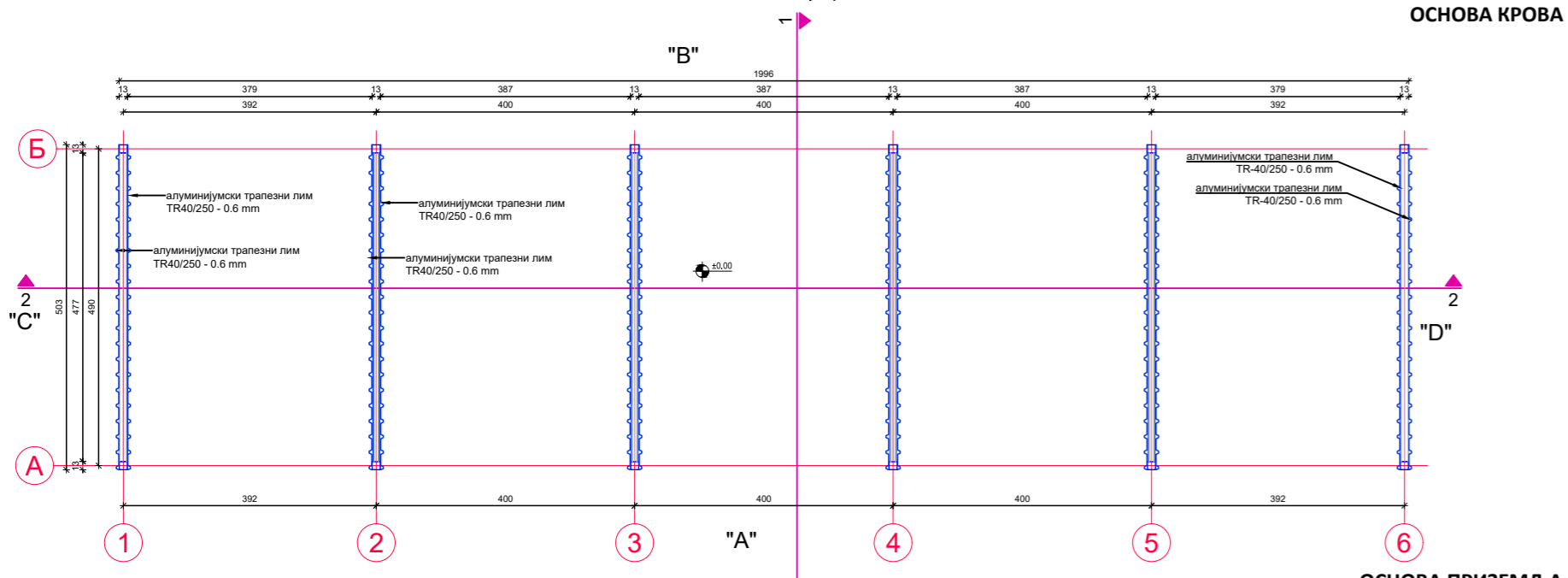
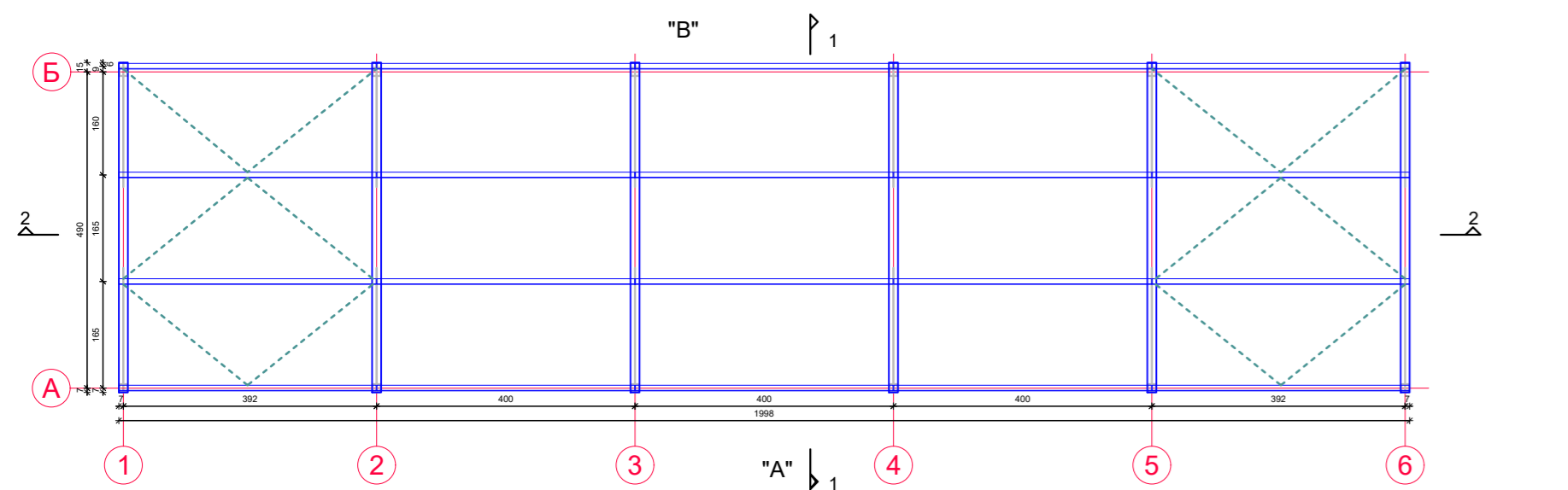

УРБАНИСТИЧКИ ПРОЈЕКАТ

ЗА ИЗГРАДЊУ ТРАНСФЕР СТАНИЦЕ И РЕЦИКЛАЖНОГ ЦЕНТРА У БЛОКУ 92 У АПАТИНУ

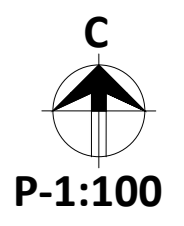
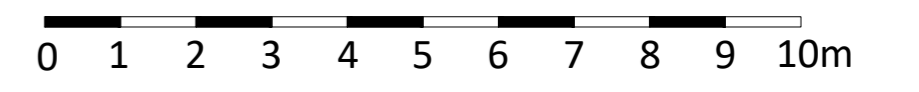

ИДЕЈНО АРХИТЕКТОНСКО РЕШЕЊЕ НАДСТРЕШНИЦЕ ЗА ЗАШТИТУ БАЛИРАНОГ ОТПАДА (2 ФАЗА) / НАДСТРЕШНИЦЕ ЗА ЗАШТИТУ РАСУТОГ ОТПАДА

ТАБЕЛАРНИ ПРЕГЛЕД ПОВРШИНА

НАДСТРЕШНИЦА ЗА ЗАШТИТУ РАСУТОГ ОТПАДА	[m ²] површина
УКУПНО БРУТО ПОВРШИНА:	101,25 m ²
УКУПНО НЕТО ПОВРШИНА:	97,30 m ²

ЛЕГЕНДА МАТЕРИЈАЛА И ОЗНАКА

- АРМИРАНИ БЕТОН
- ТАМПОН СЛОЈ БЕТОНА
- ШЉУНАК
- КРОВНИ ТРАПЕЗАСТИ ЛИМ

- ±0.00 ВИСИНСКА КОТА
- ОЗНАКА ОСЕ
- ОЗНАКА ПРЕСЕКА

НАРУЧИЛАЦ	ОПШТИНА АПАТИН	
ОБРАЂИВАЧ	 ЈП "ЗАВОД ЗА УРБАНИЗАМ ВОЈВОДИНЕ" ВД ДИРЕКТОРА: ПРЕДРАГ КНЕЖЕВИЋ, дипл. правник ПОМОЋНИК ДИРЕКТОРА: мр ВЛАДИМИР ПИХЛЕР, дипл. инж. арх.	Печат и потпис:
НАЗИВ УРБАНИСТИЧКОГ ПРОЈЕКТА	УРБАНИСТИЧКИ ПРОЈЕКАТ ЗА ИЗГРАДЊУ ТРАНСФЕР СТАНИЦЕ И РЕЦИКЛАЖНОГ ЦЕНТРА У БЛОКУ 92 У АПАТИНУ	
НАЗИВ КАРТЕ	ИДЕЈНО АРХИТЕКТОНСКО РЕШЕЊЕ НАДСТРЕШНИЦЕ ЗА ЗАШТИТУ БАЛИРАНОГ ОТПАДА (2 ФАЗА) / НАДСТРЕШНИЦЕ ЗА ЗАШТИТУ РАСУТОГ ОТПАДА	
ОДГОВОРНИ УРБАНИСТА	СВЈЕТЛАНА РЕКО, дипл. инж. арх.	Печат и потпис:
САРАДНИЦИ	СВЈЕТЛАНА РЕКО, дипл. инж. арх.	
Е - 2891	Размера: 1 : 100	Датум: Април 2024.
		Број листа: 5.5

УРБАНИСТИЧКИ ПРОЈЕКАТ

ЗА ИЗГРАДЊУ ТРАНСФЕР СТАНИЦЕ
И РЕЦИКЛАЖНОГ ЦЕНТРА У БЛОКУ 92
У АПАТИНУ

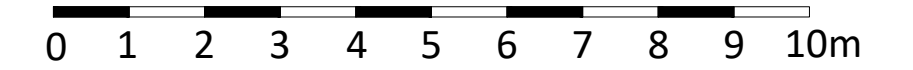

Р-1:100

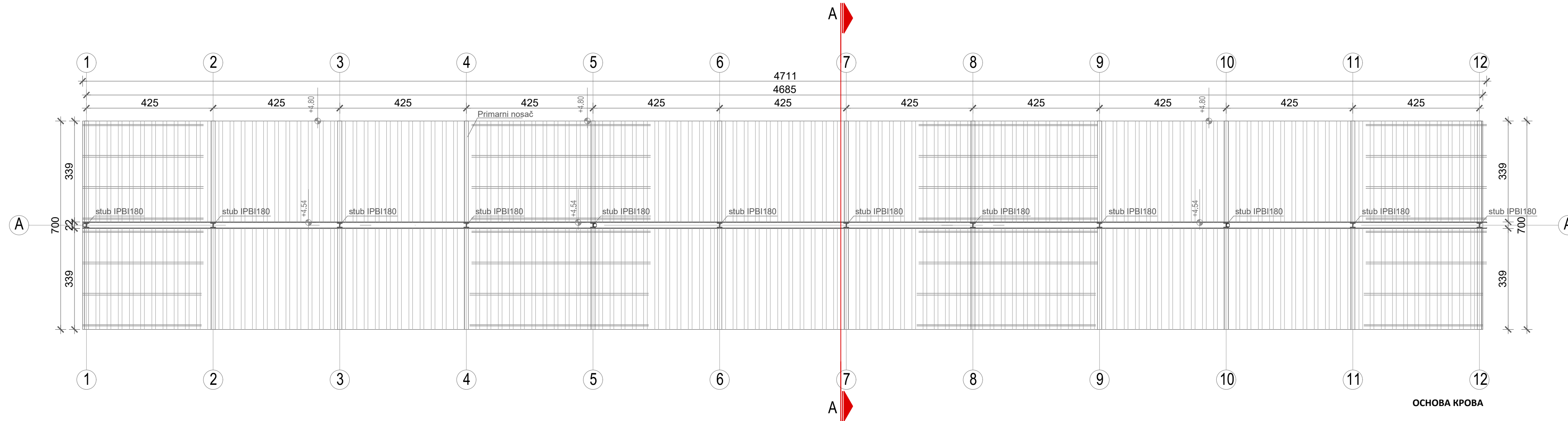

ОСНОВА КРОВА

PRESEK A-A

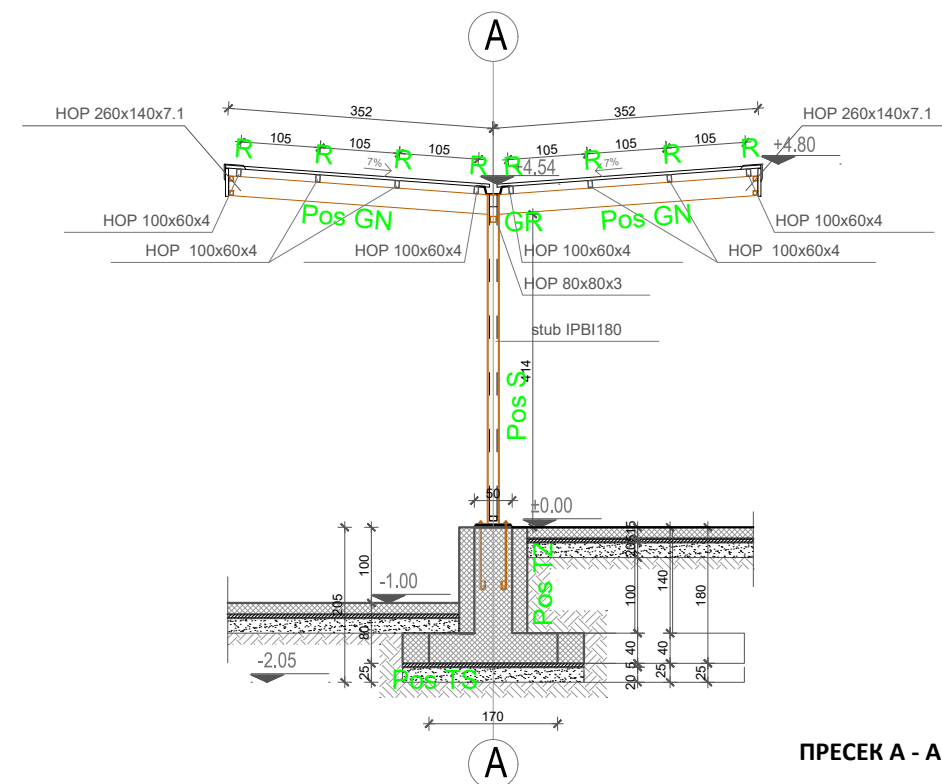

PRESEK A - A

ЛЕГЕНДА МАТЕРИЈАЛА И ОЗНАКА

- АРМИРАНИ БЕТОН C25/30, B500B
- МРШАВИ БЕТОН C16/20
- СТАБИЛИЗОВАНА ЗЕМЉА ЦЕМЕНТОМ
- НАБИЈЕНА ЗЕМЉА

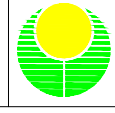
НАРУЧИЛАЦ	 ОПШТИНА АПАТИН
ОБРАЂИВАЧ	 ЈП "ЗАВОД ЗА УРБАНИЗАМ ВОЈВОДИНЕ" ВД ДИРЕКТОРА: ПРЕДРАГ КНЕЖЕВИЋ, дипл. правник ПОМОЋНИК ДИРЕКТОРА: мр ВЛАДИМИР ПИХЛЕР, дипл. инж. арх.
НАЗИВ УРБАНИСТИЧКОГ ПРОЈЕКТА	УРБАНИСТИЧКИ ПРОЈЕКАТ ЗА ИЗГРАДЊУ ТРАНСФЕР СТАНИЦЕ И РЕЦИКЛАЖНОГ ЦЕНТРА У БЛОКУ 92 У АПАТИНУ
НАЗИВ КАРТЕ	ИДЕЈНО АРХИТЕКТОНСКО РЕШЕЊЕ НАДСТРЕШНИЦЕ ЗА ЗАШТИТУ КОНТЕЈНЕРА ЗА СЕКУНДАРНЕ СИРОВИНЕ
ОДГОВОРНИ УРБАНИСТА	СВЈЕТЛАНА РЕКО, дипл. инж. арх.
САРАДНИЦИ	СВЈЕТЛАНА РЕКО, дипл. инж. арх.
Е - 2891	Размера: 1 : 100 Датум: Април 2024. Број листа: 5.6